

OUR
EXPERTISE
THE HEART OF
YOUR HOME.



2025 CATALOGUE

معرفی پروژه های اخیر	6
معرفی محصولات	124
درب فریم آلومینیوم	126
درب منحنی	128
درب	132
فریم	182
تاج	198
زیر چراغ	210
پاخور	213
ستون	220
دکوراتیو	225
کاور هود	232
قطعات کاربردی	237

شرکت آکس چوب در سال ۱۳۸۳ با هدف تولید محصولات با کیفیت و متنوع در زمینه کابینت شروع به فعالیت کرده و با احداث ۴ کارخانه جهت تولید محصولات ممبران، منبت، یونیت (بدنه) و خدمات رنگ با استفاده از جدیدترین متد در کنار پیشرفته ترین ابزار و ماشین آلات توانسته است خدمات بهینه ای به مشتریان خود ارائه دهد.

با توجه به شرایط اقتصادی حاکم بر جامعه همچنان شرکت آکس چوب مواد اولیه خود را از شرکت های معتبر خارجی تهیه می کند.

چوب های مصرفی برای تولید منبت های چوبی از کشور گرجستان وارد می شود و شرکت آکس چوب به دلیل رعایت مسائل زیست محیطی و کمک به حفظ محیط زیست کشور عزیزمان، هیچگاه از چوب های داخلی استفاده نکرده است.

از آشپزخانه تا اتاق خواب: مجموعه متنوع و انعطاف پذیر محصولات ما و انتخاب گسترده ای از کابینت ها و متعلقات، این امکان را فراهم می کند که خانه خود را به صورت یکپارچه یا با سبک کاملاً متفاوت برای هر فضا طراحی کنید.

آکس چوب با هدف ارتقاء دیزاین، کیفیت و ماندگاری، محصولات متنوع در زمینه کابینت در سبک های متنوع سعی بر این داشته تا سلیقه مختلف را پوشش دهد.

تخصص ما، قلب خانه شما



7

AUX WOOD 2025 CATALOGUE
PROJECTS



این آشپزخانه ترکیبی زیبا از رنگ سبز تیره و سفید با جزئیات طلایی را نشان می‌دهد که فضایی لوکس ایجاد کرده است. کانتر مرمری و سطوح منحنی به طراحی آن جلوه‌ای خاص و منحصر به فرد می‌دهند.



This kitchen features a beautiful combination of dark green and white with gold accents, creating a luxurious feel. The marble countertop and curved surfaces add a unique and elegant touch to the design.





This kitchen features a sleek and modern look with neutral tones and glossy black stone surfaces. The central island with modern bar stools and pendant lights adds both functionality and style to the space.



این آشپزخانه با استفاده از ترکیب رنگ‌های خنثی و سنگ‌های مشکی براق، ظاهری شیک و مدرن دارد. طراحی جزیره مرکزی با صندلی‌های مدرن و چراغ‌های آویز، فضا را کاربردی و جذاب کرده است.



این آشپزخانه با طراحی مینیمال و رنگ‌های خنثی فضایی ساده و مدرن ایجاد کرده است. کابینت‌های بلند و نور مخفی زیر آنها به جذابیت بصری کمک می‌کنند.

This kitchen has a minimalist design with neutral colors, creating a simple and modern space. Tall cabinets and hidden lighting enhance its visual appeal.





این آشپزخانه با ترکیب رنگ‌های کرم و سبز تیره، حالتی کلاسیک و شیک به فضا می‌بخشد. کاشی‌های دیواری طرح هفتی و مشکی به همراه جزیره مرکزی سبز، کنتراست زیبایی را ایجاد کرده است.





This kitchen combines cream and dark green tones, giving it a classic and elegant feel. The black herringbone backsplash tiles, along with the green central island, create a striking contrast.





The cabinets in this kitchen feature a light tone with delicate horizontal lines and minimalist black handles, offering a classic-modern look. The upper cabinets have narrow doors with embossed lines, creating a beautiful harmony with the patterned black tiles. Additionally, the use of wood design above the hood adds warmth and further charm to the cabinetry.

کابینت‌های این آشپزخانه به رنگ روشن طراحی شده‌اند و از ترکیب خطوط افقی ظریف روی بدنه و دستگیره‌های مشکی مینیمال برخوردارند که ظاهری کلاسیک-مدرن به فضا می‌بخشند. قسمت بالای کابینت‌ها دارای درب‌های باریک با خطوط برجسته است که هارمونی زیبایی با کاشی‌های مشکی طرح‌دار ایجاد کرده‌اند. همچنین، استفاده از طرح چوب در بالای هود، گرما و جذابیت بیشتری به کابینت‌ها افزوده است.





این آشپزخانه ترکیبی زیبا از سبک سنتی و مدرن را به نمایش می‌گذارد. کابینت‌های سیاه مات با دستگیره‌های طلایی و جزئیات روکش پی وی سی چوب، جلوه‌ای کلاسیک و لوکس به فضا داده است. استفاده از چوب روشن در بخش‌های بالایی و جزیره مرکزی، حس گرما و دعوت‌کنندگی را به طراحی اضافه کرده است. ترکیب رنگ‌های تضادگونه، مانند مشکی و چوب طبیعی، تعادلی عالی بین زیبایی و کارایی ایجاد می‌کند.



This kitchen combines traditional and modern elements beautifully. The matte black cabinets with golden handles and wood grain pvc veneer details bring a classic and luxurious touch to the space. The use of light wood in the upper cabinets and central island adds warmth and a welcoming feel to the design. The contrast of black and natural wood creates a perfect balance between aesthetics and functionality.



This kitchen showcases sleek, modern cabinetry in dark navy, creating a bold and sophisticated look. The clean lines and slim black handles enhance the minimalist aesthetic, while the white countertops contrast beautifully with the dark cabinets, adding brightness and visual space. Additionally, the glossy material on the cabinets and island provides a luxurious touch to the overall design.





این آشپزخانه با کابینت‌های آبی تیره و طراحی مدرن خود، فضایی شیک و جسورانه ایجاد کرده است. کابینت‌ها از خطوط صاف و دستگیره‌های مشکی باریک برخوردارند که به مینیمالیسم فضا افزوده‌اند. ترکیب کانترهای سفید با کابینت‌های تیره تضاد زیبایی ایجاد کرده و از نظر بصری فضا را گسترده‌تر و روشن‌تر نشان می‌دهد. همچنین، استفاده از متریال براق در سطح کابینت‌ها و جزیره، جلوه‌ای لوکس به طراحی اضافه کرده است.







The kitchen cabinets are designed with vertical lines and a contrast of white and black, creating a modern and minimalist look. The use of glossy and seamless surfaces enhances both the elegance and the sense of cleanliness and spaciousness.



طراحی کابینت‌های این آشپزخانه با استفاده از خطوط عمودی و رنگ‌های متضاد سفید و مشکی، جلوه‌ای مدرن و مینیمال ایجاد کرده است. استفاده از سطوح براق و یکپارچه، علاوه بر افزایش زیبایی، حس پاکیزگی و فضا را تقویت می‌کند.



The modern kitchen design combines hidden lighting with black ribbed upper cabinets for a sleek, textured look. The contrast between matte black and light gray cabinets, along with marble surfaces, creates a contemporary, elegant space.



طراحی مدرن آشپزخانه با نور مخفی و کابینت‌های مشکی شیاردار، جلوه‌ای مینیمال و شیک ایجاد می‌کند. ترکیب کابینت‌های مشکی و طوسی، همراه با سطوح مرمری، فضایی امروزی و زیبا پدید آورده است.



This modern and minimalist design, featuring clean lines and glossy materials such as stone and glass, brings a sleek and contemporary look to the kitchen.



این طراحی مدرن و مینیمال، با استفاده از خطوط صاف و متریال‌های براق مانند سنگ و شیشه، به آشپزخانه جلوه‌ای شیک و مدرن بخشیده است.

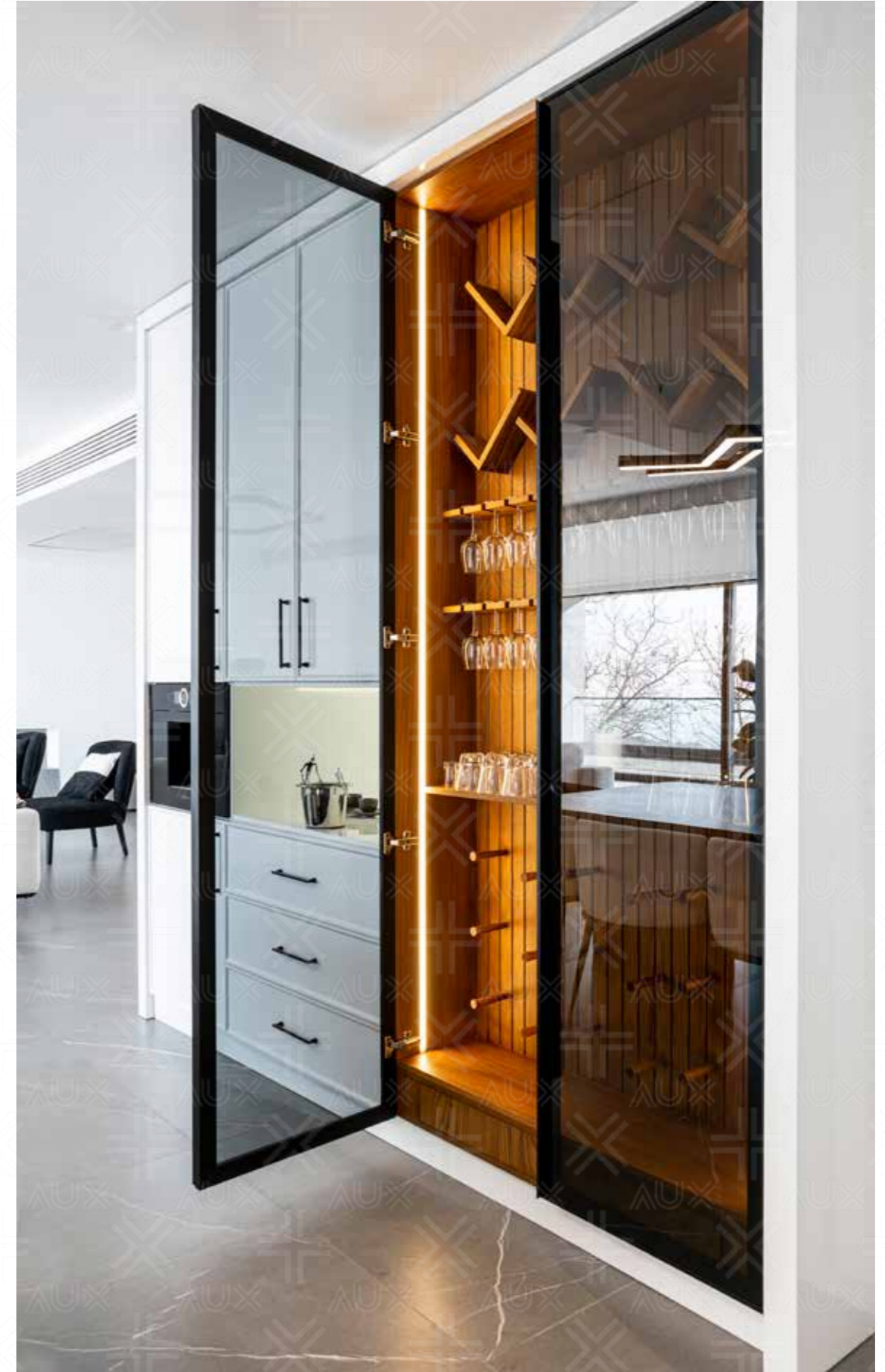



Glass display cabinets with hidden lighting provide an elegant showcase for items, adding a luxurious feel. The black marble surfaces and integrated lighting enhance the overall sophistication and functionality of the space.

این طراحی مدرن آشپزخانه شامل کابینت‌های سفید براق و کابینت‌های شیاردار مشکی است. ویتترین‌های شیشه‌ای با فریم و نور مخفی در دو طرف تصویر، فضایی لوکس برای نمایش ظروف ایجاد می‌کنند. سطوح مرمری تیره و نورپردازی داخلی، بر ظرافت و کارایی فضا می‌افزایند.

میز جزیره وسط با پایه‌های شیاردار و صفحه سنگی طراحی شده که علاوه بر استحکام، به فضای آشپزخانه عمق و بافت بصری می‌بخشد. ترکیب سطوح صاف و متریال‌های باکیفیت، ظاهری مدرن و در عین حال کاربردی به این بخش داده است.



The central island table features grooved legs and a stone countertop, adding both strength and visual texture to the kitchen space. The combination of smooth surfaces and high-quality materials provides a modern yet functional look to this area.



طراحی این کابینت‌ها با استفاده از خطوط عمودی و سطوح مدرن، ترکیبی از چوب و رنگ‌های خنثی را به نمایش می‌گذارد. جزیره مرکزی با سطح مشکی براق و انحناهای ظریف، محیطی مینیمال و کاربردی را ایجاد کرده است.



The design of these cabinets features vertical lines and modern surfaces, combining wood with neutral tones. The central island, with its glossy black surface and subtle curves, creates a minimalistic and functional environment.



این کابینت گوشه‌ای با طراحی هوشمندانه و استفاده بهینه از فضا، امکان دسترسی آسان به تمامی فضاهای داخلی را فراهم می‌کند. جنس روکش پی وی سی طرح چوب به کار رفته در بخش داخلی، حس گرما و زیبایی را به فضای آشپزخانه می‌افزاید.



This corner cabinet features an intelligent design that optimizes space and provides easy access to all interior areas. The wood grain pvc veneer used inside adds warmth and beauty to the kitchen environment.



طراحی کابینت‌های این آشپزخانه با ترکیب رنگ‌های سفید و سبز تیره، جلوه‌ای مدرن و مینیمال ایجاد کرده است. سطوح صاف و منحنی‌های ظریف با دسته‌های مخفی و نورپردازی زیر کابینت، فضایی لوکس و یکپارچه را به نمایش می‌گذارد. استفاده از متریال با کیفیت و جزئیات ظریف به افزایش کارایی و زیبایی دکوراسیون کمک کرده است.



The cabinet design in this kitchen features a modern and minimalist style with a combination of white and deep green colors. Smooth surfaces and subtle curves with hidden handles and under-cabinet lighting create a luxurious and cohesive space. The use of high-quality materials and delicate details enhances both functionality and aesthetic appeal.

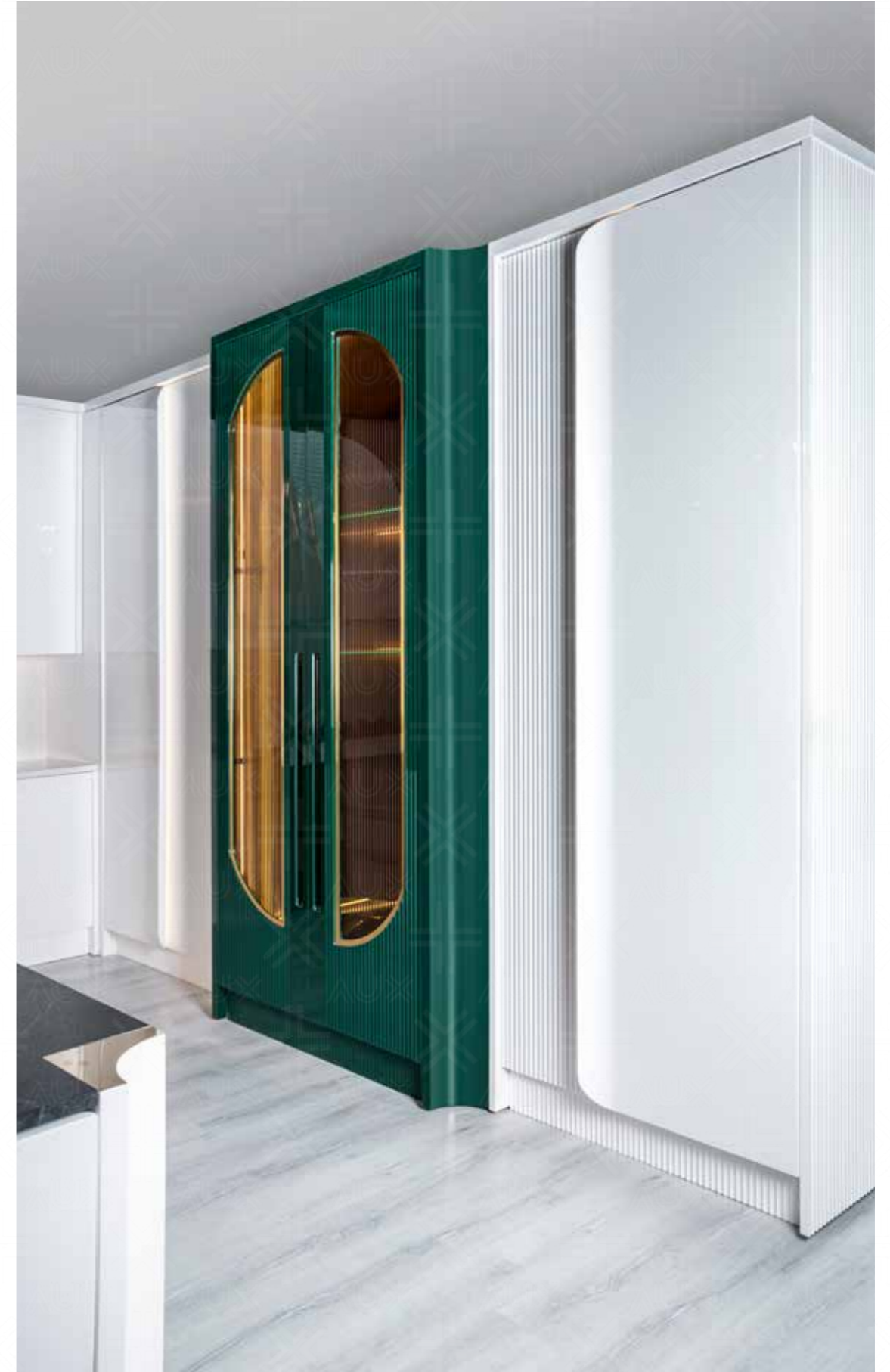



این طراحی آشپزخانه با استفاده از کابینت‌های سفید کلاسیک و دستگیره‌های طلایی، فضایی لوکس و منظم ایجاد کرده است. پنل‌های شیشه‌ای در بخش مرکزی برای نمایش ظروف تزئینی و استفاده از متریال‌های باکیفیت، نشان‌دهنده سبک کلاسیک و توجه به جزئیات است.



This kitchen design features classic white cabinets with gold handles, offering a luxurious and organized space. The glass panels in the central section allow for decorative display, and the use of high-quality materials highlights the classical style and attention to detail.





This section features a combination of modern wooden shelves with classic cabinetry, beautifully set within a classical arch. The use of wood grain pvc veneer alongside the white cabinetry creates a warm and inviting ambiance. The blend of the arch's curved lines with the golden details of the handles adds unparalleled elegance and sophistication.



این بخش طراحی شده، ترکیبی از قفسه‌های چوبی مدرن با کابینت‌های کلاسیک است که در داخل یک طاق کلاسیک زیبا قرار گرفته‌اند. استفاده از روکش پی‌وی‌سی چوب در کنار رنگ سفید کابینت‌ها، فضایی گرم و دلنشین ایجاد می‌کند و ترکیب خطوط منحنی طاق با جزئیات طلایی دستگیره‌ها، زیبایی و ظرافتی بی‌نظیر را به نمایش می‌گذارد.

This kitchen design features light green cabinets with gold handles, creating a classic and calming atmosphere. The under-cabinet lighting and elegant chandeliers further enhance the warmth and charm of the space.



طراحی این آشپزخانه با استفاده از کابینت‌های سبز روشن و دستگیره‌های طلایی، حس کلاسیک و آرامش‌بخشی ایجاد می‌کند. نورپردازی زیر کابینت و لوسترهای زیبا نیز فضا را دل‌نشین‌تر کرده است.





In this design, light green cabinets with simple and modern details, paired with gold handles, have been used. The decorative glass door and classic chandelier lights create a bright and appealing space, showcasing a balance between modern and classic elements.



در این طراحی، کابینت‌های سبز روشن با جزئیات ساده و مدرن و دستگیره‌های طلایی به کار رفته‌اند. استفاده از درب شیشه‌ای تزئینی و چراغ‌های لوستر کلاسیک، فضایی روشن و جذاب ایجاد کرده و هماهنگی بین عناصر مدرن و کلاسیک را به نمایش می‌گذارد.



This kitchen design embraces a modern style, with a focus on simplicity and clean lines. The soft green cabinets convey a sense of freshness and calm, while the black handles add a striking modern contrast. Paired with the white countertop of the island, the color combination creates a bright and pleasant atmosphere. The use of neutral and natural colors enhances the minimalist and contemporary design.



در این طراحی آشپزخانه، سبک مدرن با تأکید بر سادگی و خطوط تمیز دیده می‌شود. کابینت‌های سبز ملایم حس تازگی و آرامش را به فضا منتقل می‌کنند و دستگیره‌های مشکی، تضادی جذاب و مدرن به فضا می‌بخشند. این ترکیب رنگ‌ها به همراه سطح سفید جزیره، فضایی روشن و دلپذیر را به نمایش می‌گذارد. استفاده از رنگ‌های طبیعی و خنثی در کنار هم، طراحی مینیمالیستی و معاصر را تقویت می‌کند.





در این طراحی آشپزخانه، از کابینت‌های سفید به سبک نئوکلاسیک استفاده شده که با جزئیات طلایی به زیبایی ترکیب شده است. متریال کابینت‌ها از چوب با روکش رنگی سفید است و سطح کار از چوب طبیعی برای ایجاد تضاد گرم استفاده شده است. نورپردازی مخفی در قفسه‌ها نیز به فضا عمق و روشنایی می‌بخشد.



In this kitchen design, white cabinets in a neoclassical style are used, elegantly combined with golden details. The cabinet material is likely wood with a white paint finish, and the countertop uses natural wood to add a warm contrast. Hidden lighting in the shelves adds depth and brightness to the space.





This is a neoclassical style, blending classic elegance with modern simplicity. Its advantage lies in balancing beauty and functionality, using soft colors and golden details to create a luxurious and bright space.



این سبک نئوکلاسیک است که ترکیبی از ظرافت کلاسیک و سادگی مدرن را ارائه می‌دهد. مزیت آن در تعادل بین زیبایی و کاربردی بودن، با استفاده از رنگ‌های ملایم و جزئیات طلایی است که فضایی لوکس و روشن ایجاد می‌کند.

This kitchen features a neoclassical design, utilizing soft colors and golden details to create a bright and elegant atmosphere. The combination of simple cabinetry, soft lighting, and classic chandeliers perfectly merges elegance with functionality. This style, with its clean lines and high-quality materials, delivers both a modern and luxurious feel.



این آشپزخانه با طراحی نئوکلاسیک، از رنگ‌های ملایم و جزئیات طلایی بهره می‌برد که فضایی روشن و شیک ایجاد کرده است. ترکیب کابینت‌های ساده با نورپردازی ملایم و لوسترهای کلاسیک، ظرافت و عملکرد را به خوبی تلفیق می‌کند. این سبک به دلیل سادگی در خطوط و استفاده از متریال‌های با کیفیت، حس مدرن و همزمان لوکس را القا می‌کند.

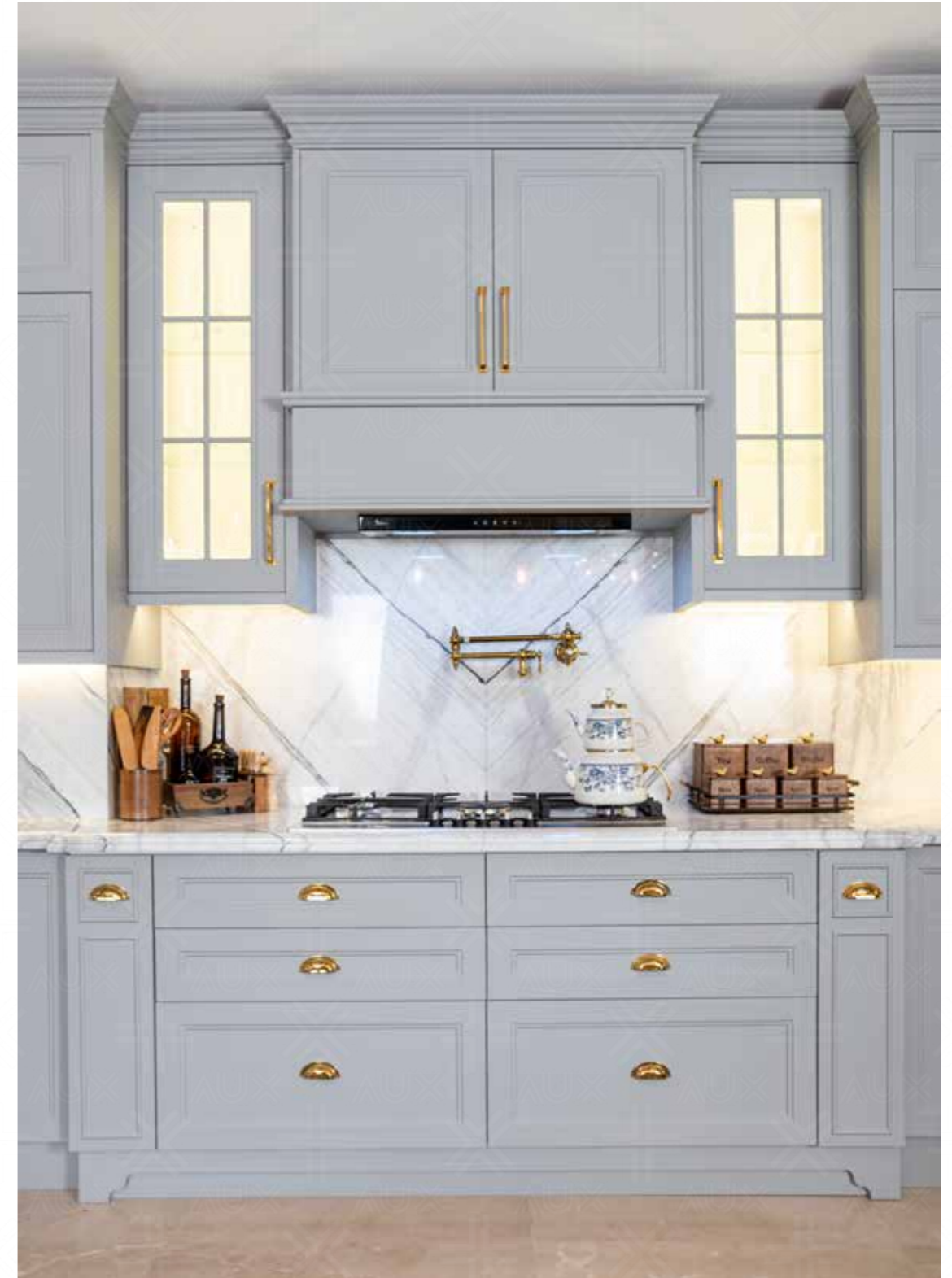



This modern kitchen features glossy cabinets, a mix of matte and dark tones, and concealed lighting. The curved, dark island contrasts beautifully with the white cabinets, while its countertop enhances the luxurious feel.

این آشپزخانه مدرن با کابینت‌های براق، ترکیب رنگ‌های مات و تیره، و نورپردازی مخفی طراحی شده است. جزیره وسط با طراحی منحنی و رنگ تیره، کنتراستی زیبا با کابینت‌های سفید ایجاد کرده و کانترا آن حس لوکس بودن را تقویت می‌کند.



این کمد با طراحی مدرن و مینیمال، از خطوط شیاردار و بافتی هماهنگ با دیگر اجزای محیط بهره می‌برد. استفاده از رنگ تیره در بدنه و بخش‌های سفید به عنوان کنتراست، جلوه‌ای بصری جذاب و منحصرنفرد ایجاد کرده است. این طراحی به خوبی می‌تواند هم به‌عنوان فضای ذخیره‌سازی و هم به‌عنوان یک عنصر تزئینی در دکوراسیون داخلی مورد استفاده قرار گیرد.



جزیره وسط آشپزخانه با طراحی منحنی و رنگ تیره، یک کنتراست زیبا با کابینت‌های سفید ایجاد کرده است. استفاده از خطوط شیاردار در سطح آن، علاوه بر زیبایی، به هماهنگی با کابینت‌های دیواری کمک می‌کند. کانتر سنگی روی جزیره، حس مدرنیته و لوکس بودن را به فضا می‌دهد و همچنین به عنوان یک فضای کاربری و تزئینی عمل می‌کند.



The central island in the kitchen, with its curved design and dark color, creates a striking contrast with the white cabinets. The grooved surface lines not only add visual appeal but also harmonize with the wall cabinetry. The stone countertop enhances the modern and luxurious feel, while serving as both a functional and decorative workspace.

This kitchen cabinet design is modern and minimalist, featuring a combination of white and wood textures paired with black stone. The black stone serves as a luxurious and sleek backdrop, while the clean lines and concealed under-cabinet lighting add a stylish and modern touch to the space.



این طراحی کابینت آشپزخانه به سبک مدرن و مینیمال است که از ترکیب رنگ‌های سفید و چوبی همراه با سنگ مشکی استفاده می‌کند. سنگ مشکی به عنوان پس‌زمینه‌ای لوکس و شیک، در کنار خطوط ساده و نورپردازی مخفی زیر کابینت‌ها، جلوه‌ای زیبا و مدرن به فضا می‌بخشد.







This kitchen features a classic design with cream-colored cabinets and wooden details. The uniquely designed hood with wood framing adds elegance and authenticity to the space.

این آشپزخانه به سبک کلاسیک طراحی شده و از کابینت‌های گرم رنگ با جزئیات چوبی استفاده می‌کند. هود با طراحی منحصر به فرد و قاب‌بندی چوبی، به فضای آشپزخانه زیبایی و اصالت می‌بخشد.







This kitchen features a modern-classic design with soft green cabinets, creating a bright and inviting atmosphere. The use of stone materials for the countertop and the integrated cabinetry design with simple handles, along with a built-in bench, emphasizes both functionality and elegance.

این آشپزخانه با طراحی کلاسیک مدرن و کابینت‌هایی به رنگ سبز ملایم، فضایی روشن و دلپذیر ایجاد کرده است. استفاده از متریال سنگی برای سطح کانتر و طراحی یکپارچه کابینت‌ها با دستگیره‌های ساده، همراه با نیمکت توکار، بر کارایی و زیبایی تأکید دارد.



The use of glass doors to display tableware and sliding systems for optimizing storage space are its highlights. The combination of dark colors with internal lighting creates a sleek and functional space.



استفاده از درب‌های شیشه‌ای برای نمایش ظروف و سیستم‌های کشویی برای بهینه‌سازی فضا از ویژگی‌های آن است. ترکیب رنگ‌های تیره با نورپردازی داخلی فضایی شیک و کاربردی ایجاد کرده است.





This kitchen's modern design combines white and black tones with a glass display cabinet featuring gold accents, creating a luxurious and elegant atmosphere. The prominent glass display, framed with golden details, adds a distinct and refined touch to the space.

این آشپزخانه با طراحی مدرن، ترکیب رنگ‌های سفید و مشکی، و بهترین شیشه‌ای با فریم و جزئیات طلایی، فضایی لوکس و جذاب ایجاد کرده است. ویتترین شیشه‌ای برجسته با خطوط طلایی، جلوه‌ای شفاف و منحصری‌فرد به فضا بخشیده است.



This kitchen boasts a luxurious design with a combination of black and white, creating a very modern and elegant look. The cabinets are decorated with golden details and highlighted vertical lines, while the glossy black countertop of the kitchen island serves as the focal point. The blend of these colors and materials adds an attractive and luxurious ambiance to the space.

این آشپزخانه دارای طراحی لوکس با ترکیب رنگ مشکی و سفید است که جلوه‌ای بسیار مدرن و شیک ایجاد کرده است. کابینت‌ها با جزئیات طلایی و خطوط عمودی برجسته تزئین شده‌اند و جزیره‌ی آشپزخانه با سطح مشکی براق نقطه‌ی مرکزی طراحی است. این ترکیب رنگ‌ها و متریال‌ها فضایی جذاب و لوکس به محیط می‌بخشند.





این آشپزخانه با سبک مدرن و لوکس طراحی شده است. کابینت‌ها با ترکیبی از رنگ‌های سفید و طلایی همراه با صفحات مشکی براق، زیبایی مینیمالیستی و شیک ایجاد کرده‌اند. استفاده از متریال‌هایی مانند سنگ مرمر برای کفپوش و سطوح، و طلای براق در قفسه‌ها، حس اشرافی و لوکسی به فضا بخشیده است.



This kitchen features a modern and luxurious design. The cabinets combine white and gold colors with glossy black countertops, creating a minimalist and sleek aesthetic. Materials like marble for the flooring and shiny gold accents in the shelving bring an opulent, regal feel to the space.





This kitchen follows a modern and minimalist style. The use of natural textured stone surfaces on the countertop and island, along with curved, matte black cabinetry, creates a distinct and modern atmosphere. The combination of neutral colors and diverse textures adds depth and a chic aesthetic to the space.



این آشپزخانه با سبک مدرن و مینیمالیستی طراحی شده است. استفاده از صفحات سنگی با بافت طبیعی در زمینه کابینت‌ها و جزیره، همراه با کابینت‌های خمیده و مشکی مات، فضایی متفاوت و مدرن را ایجاد کرده است. ترکیب رنگ‌های خنثی و بافت‌های متنوع به این فضا حس عمق و شیک بودن داده‌اند.





This design showcases a modern kitchen cabinet with a minimalist aesthetic, characterized by narrow vertical lines that harmonize with sleek stainless steel and glass details. The illuminated glass shelves add a luxurious touch, highlighting the objects inside. The dark matte finish combined with metallic accents gives the kitchen a sophisticated and contemporary feel.



این تصویر یک کابینت مدرن با طراحی مینیمال و استفاده از خطوط عمودی باریک را نشان می‌دهد که در هماهنگی کامل با جزئیات ظریف استیل و شیشه است. استفاده از قفسه‌های شیشه‌ای با نورپردازی داخلی فضایی مدرن و لوکس ایجاد کرده و باعث برجسته شدن اشیاء داخل کابینت می‌شود. رنگ تیره و مات بدنه به همراه جزئیات فلزی، محیط آشپزخانه را بسیار شیک و مدرن جلوه می‌دهد.

This kitchen's minimalist design features seamless cabinets with vertical lines, creating a modern and clean look. The light, neutral colors make the space feel larger and more serene, while hidden lighting and marble surfaces add a luxurious and functional touch.





طراحی این آشپزخانه بر پایه مینیمالیسم با کابینت‌های یکپارچه و خطوط عمودی است که ظاهری مدرن و تمیز ایجاد می‌کند. رنگ‌های روشن و خنثی، فضا را بزرگ‌تر و آرام‌تر جلوه می‌دهند و نورپردازی مخفی و سطوح مرمر، حس لوکس و کاربردی به آشپزخانه می‌بخشد.





این آشپزخانه با طراحی مدرن، از ترکیب کابینت‌های روشن با دستگیره‌های تیره بهره می‌برد که تضاد زیبا و چشم‌گیری ایجاد کرده است. فرم یکپارچه کابینت‌ها همراه با استفاده از خطوط عمودی و سطح براق، جلوه‌ای تمیز و منظم به فضا بخشیده است. قفسه‌های شیشه‌ای با نورپردازی داخلی، حس لوکس و ظرافت را تقویت کرده و اشیاء دکوری را برجسته‌تر نشان می‌دهند. سطح مرمرین کانتر نیز به فضای آشپزخانه حس مدرن و در عین حال کاربردی بخشیده است.





This modern kitchen design combines light cabinets with dark handles, creating a striking contrast. The seamless form of the cabinets, along with vertical lines and glossy surfaces, gives the space a clean and organized look. Glass shelves with interior lighting enhance the luxurious feel, highlighting decorative items. The marble countertop adds both a modern and functional touch to the kitchen space.

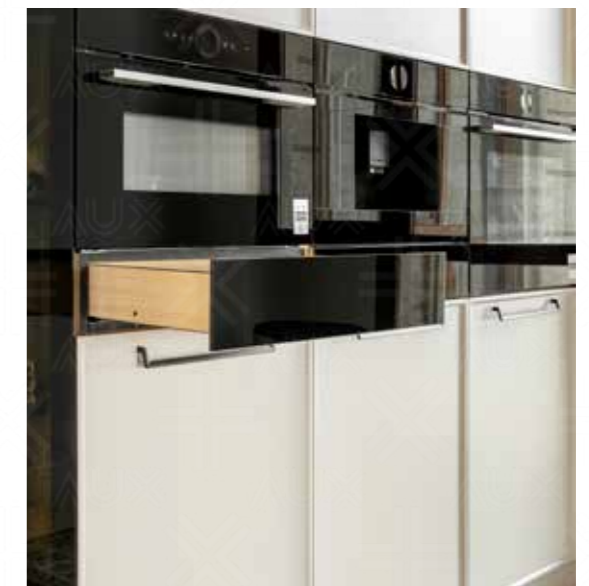



The modern design of this kitchen combines glossy and matte materials to evoke a luxurious and minimalist atmosphere. Sleek cabinets with clean lines, paired with a polished stone countertop and hidden lighting, create a stylish yet functional space. The blend of cool and warm tones, such as gray and black with wooden details, adds a beautiful harmony to the overall design.



طراحی مدرن این آشپزخانه با استفاده از ترکیب متریال های براق و مات، حس لوکس و مینیمال را القا می کند. کابینت های ساده با خطوط تمیز و سطح سنگی براق، همراه با نورپردازی مخفی، فضایی شیک و کاربردی خلق کرده اند. ترکیب رنگ های سرد و گرم، همچون خاکستری و مشکی، همراه با جزئیات چوبی، هارمونی زیبایی در فضا ایجاد کرده است.

This kitchen design, with its soft curves and the use of dark stone alongside light cabinets, showcases a blend of elegance and functionality. Hidden lighting along the edges and under the cabinets creates a modern and inviting ambiance. The contrast between the glossy stone textures and matte cabinet materials adds an artistic touch, making it appealing to a wide range of tastes.



این آشپزخانه با طراحی منحنی‌های نرم و استفاده از سنگ‌های تیره و کابینت‌های روشن، تلفیقی از جذابیت و کارایی را به نمایش می‌گذارد. استفاده از نور مخفی در لبه‌ها و زیر کابینت‌ها، فضای مدرن و دلپذیری را ایجاد کرده است. تضاد بین بافت‌های براق سنگ و متریال مات کابینت‌ها، جلوه‌ای هنری به فضا بخشیده و آن را برای هر سلیقه‌ای مناسب می‌سازد.

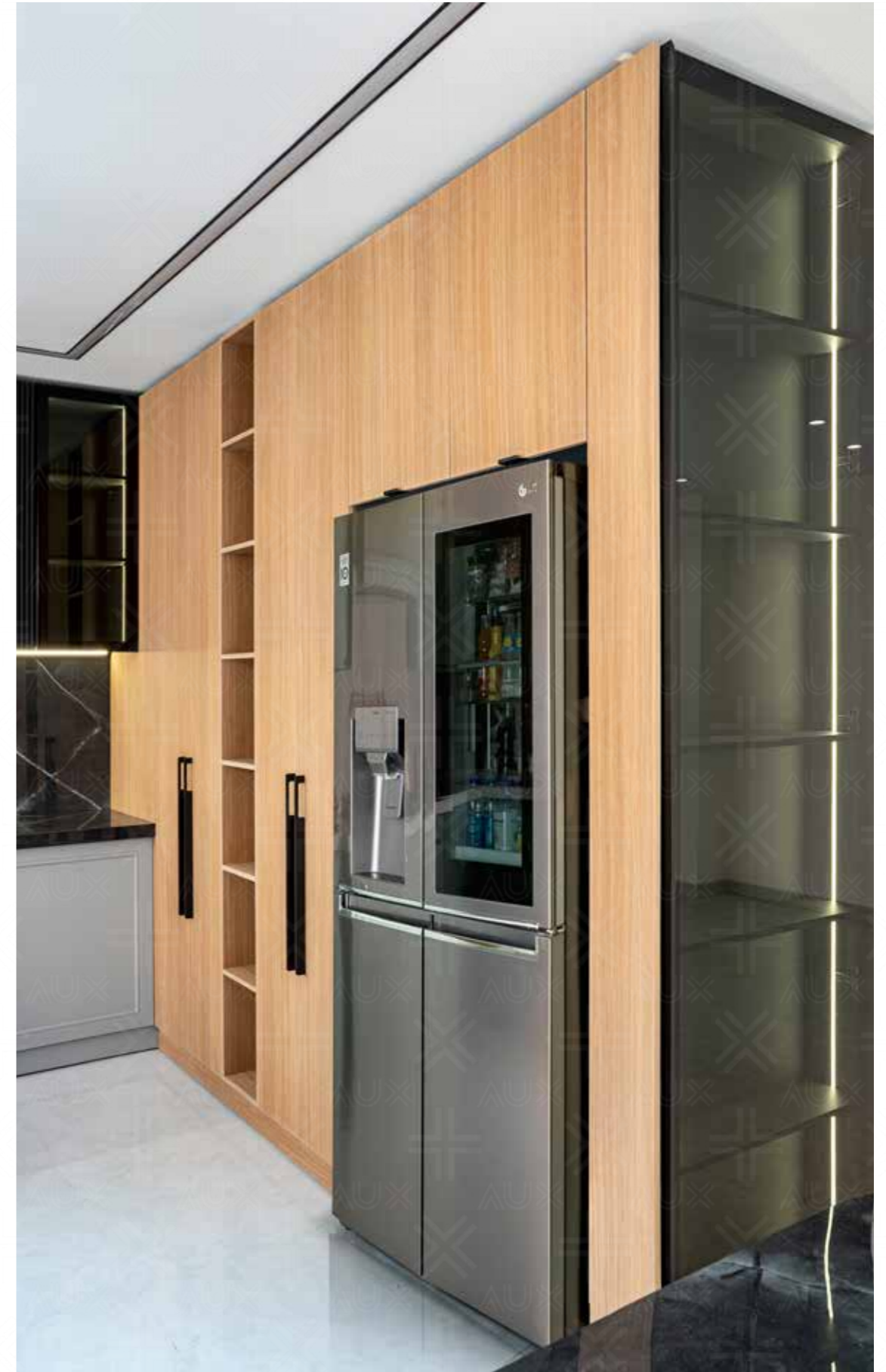



The cabinet design style here merges minimalism and modernity, delivering a sense of calm and order through neutral colors and clean lines. The use of delicate handles and matte finishes gives the cabinets an attractive yet practical appearance, enhancing the kitchen's open and airy feel. Wooden accents introduce a natural contrast, adding warmth and a touch of classic elegance to the modern style.



سبک طراحی کابینت‌ها در این فضا ترکیبی از مینیمالیسم و مدرنیته است که با انتخاب رنگ‌های خنثی و طراحی خطوط ساده، احساس آرامش و نظم را به ارمغان می‌آورد. استفاده از دستگیره‌های ظریف و رنگ‌های مات، به کابینت‌ها ظاهری جذاب و در عین حال کاربردی می‌بخشد و فضای آشپزخانه را باز و روشن‌تر نشان می‌دهد. جزئیات چوبی نیز با ایجاد کنتراست طبیعی، حس گرما و صمیمیت را به فضا اضافه کرده و سبک مدرن را با تاج کلاسیک ترکیب می‌کند.

Ribbed cabinets in neutral tones with golden handles give this kitchen a modern, luxurious feel. Hidden lighting adds warmth, while the minimalist design brings an elegant touch.



کابینت‌های شیاردار بارنگ‌های خنثی و دستگیره‌های طلایی، این آشپزخانه را مدرن و لوکس کرده‌اند. نورپردازی مخفی، فضایی گرم و دلنشین ایجاد کرده و سادگی طراحی، حس ظرافت را به ارمغان می‌آورد.

The white cabinets with delicate golden handles showcase a blend of classic and modern elegance. The island, with its vertical lines and curved shape, acts as a focal point, adding a chic and captivating touch with its glossy surface. Soft under-cabinet lighting enhances the workspace and adds a sense of depth and warmth to the kitchen.



کابینت‌های سفید این آشپزخانه با دستگیره‌های ظریف طلایی، تعادلی از زیبایی کلاسیک و مدرن را به نمایش می‌گذارند. جزیره وسط با خطوط عمودی و فرم منحنی خود، به‌عنوان نقطه کانونی عمل می‌کند و با سطح براقش، جلوه‌ای شیک و جذاب به فضا می‌بخشد. نورپردازی ملایم زیر کابینت‌ها، فضای کار را روشن‌تر کرده و حس عمق و گرما را به آشپزخانه اضافه می‌کند.





این آشپزخانه با طراحی مینیمال و کابینتهایی با لبه‌های منحنی، حس نرمی و پیوستگی را به فضا القا می‌کند. دستگیره‌های ظریف روی کابینت‌ها، جلوه‌ای ساده و مدرن ایجاد کرده‌اند که با سبک کلی هماهنگ است. نورپردازی عمودی به کمک خطوط نور مخفی در چوب، جلوه‌ای مدرن و جذاب ایجاد کرده و به فضا عمق و گرما بخشیده است.



125

AUX WOOD 2025 CATALOGUE
DOORS

1301

* ضخامت درب ۲ سانت
* ضخامت شیشه ۴/۴ سانت
* پروفیل مشکی، نقره ای،
طلایی، سفید
* لبه دار، با دستگیره



1300

* ضخامت درب ۲ سانت
* ضخامت شیشه ۴/۴ سانت
* پروفیل مشکی، نقره ای،
طلایی، سفید
* لبه دار، بدون دستگیره



1303

* ضخامت درب ۲ سانت
* ضخامت شیشه ۶/۶ سانت
* پروفیل مشکی، سفید
* بدون لبه، با دستگیره



1302

* ضخامت درب ۲ سانت
* ضخامت شیشه ۶/۶ سانت
* پروفیل مشکی، سفید
* بدون لبه، بدون دستگیره



محصول جدید درب فریم آلومینیوم

در ۴ رنگ:

نقره ای، طلایی، مشکی و سفید

همچنین در ۲ مقطع:

بدون دستگیره و با دستگیره



با توجه به نیاز و سلیقه شما

درب های فریم آلومینیوم با چندین رنگ شیشه:

دودی، شفاف، برنز، آینه، شیشه های رنگی و ...

در ۲ جنس معمولی و سکوریت تولید می شود.



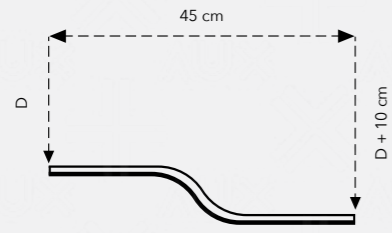

ارتفاع

70 cm

71 cm

90 cm

CR45

تاج، زیرچراغ و پاخور دارد
چپ و راست دارد

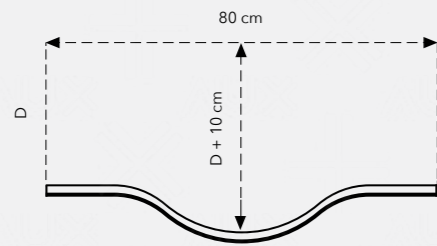

ارتفاع

35/3 cm

CR80

پاخور دارد

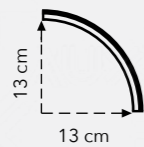

ارتفاع

76 cm

86 cm

96 cm

220 cm

240 cm

CR13

تاج دارد



ارتفاع

71 cm

CR35

پاخور دارد
چپ و راست دارد

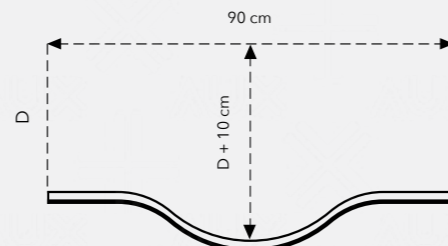

ارتفاع

35/3 cm

CR90

پاخور دارد



ارتفاع

240 cm

CR7

فقط به صورت ساده و
میله ای قابل تولید می باشد

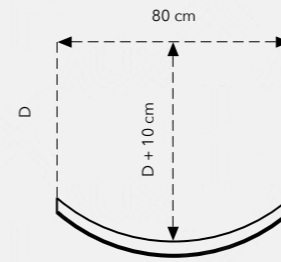

ارتفاع

35/3 cm

CR80/2 محدب

پاخور دارد

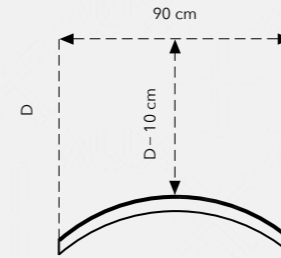

ارتفاع

35/3 cm

CR90/2 مقعر

پاخور دارد

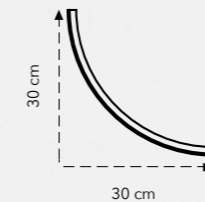

ارتفاع

70 cm

71 cm

90 cm

102/7 cm

112/7 cm

134/4 cm

154/4 cm

CR30 مقعر

تاج، زیرچراغ و پاخور دارد

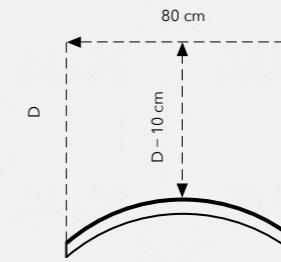

ارتفاع

35/3 cm

CR80/2 مقعر

پاخور دارد

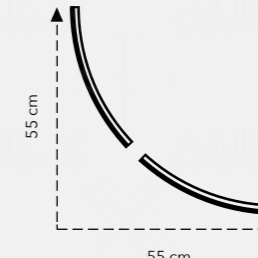

ارتفاع

71 cm

CR55 مقعر (دو درب)

پاخور دارد

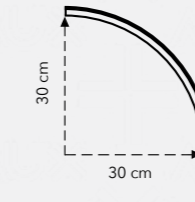

ارتفاع

70 cm

71 cm

90 cm

102/7 cm

112/7 cm

134/4 cm

154/4 cm

CR30 محدب

تاج، زیرچراغ و پاخور دارد

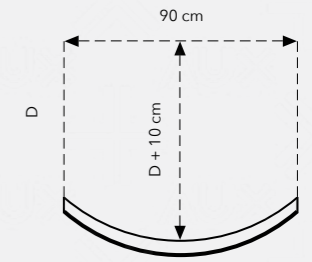

ارتفاع

35/3 cm

CR90/2 محدب

پاخور دارد

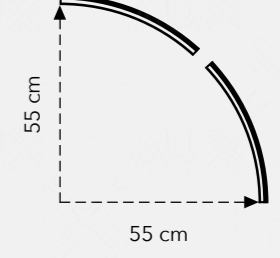

ارتفاع

71 cm

CR55 محدب (دو درب)

پاخور دارد

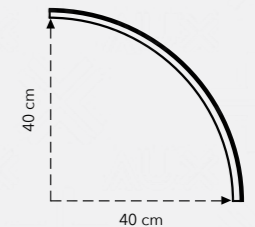

ارتفاع

71 cm

86 cm

CR40

تاج و پاخور دارد

ضخامت
1/8 cm 1026

- ✓ روکش PVC
- ✓ روکش چوب
- ✓ پلی اورتان مات
- ✗ پلی اورتان براق (پولیش)



درب های منحنی	
✓	محدب CR30
✓	مقعر CR30
✓	CR35
✓	CR40
✓	CR80
✓	CR90
✓	محدب CR55
✓	مقعر CR55
✓	محدب CR90/2
✓	مقعر CR90/2
✓	محدب CR80/2
✓	مقعر CR80/2
✓	CR45



ضخامت
1/6 cm 1025

- ✓ روکش PVC
- ✓ روکش چوب
- ✓ پلی اورتان مات
- ✓ پلی اورتان براق (پولیش)



درب های منحنی	
✓	محدب CR30
✓	مقعر CR30
✓	CR35
✓	CR40
✓	CR80
✓	CR90
✓	محدب CR55
✓	مقعر CR55
✓	محدب CR90/2
✓	مقعر CR90/2
✓	محدب CR80/2
✓	مقعر CR80/2
✓	CR45

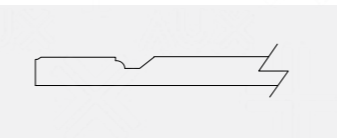

ضخامت
1/6 cm 1016

- ✓ روکش PVC
- ✓ روکش چوب
- ✓ پلی اورتان مات
- ✗ پلی اورتان براق (پولیش)



درب های منحنی	
✓	محدب CR30
✓	مقعر CR30
✗	CR35
✓	CR40
✗	CR80
✗	CR90
✓	محدب CR55
✓	مقعر CR55
✓	محدب CR90/2
✓	مقعر CR90/2
✓	محدب CR80/2
✓	مقعر CR80/2
✗	CR45

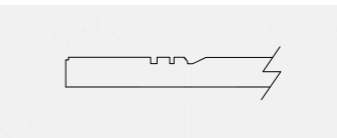

ضخامت
1/6 cm 1014

- ✓ روکش PVC
- ✓ روکش چوب
- ✓ پلی اورتان مات
- ✗ پلی اورتان براق (پولیش)



درب های منحنی	
✓	محدب CR30
✓	مقعر CR30
✓	CR35
✓	CR40
✓	CR80
✓	CR90
✓	محدب CR55
✓	مقعر CR55
✓	محدب CR90/2
✓	مقعر CR90/2
✓	محدب CR80/2
✓	مقعر CR80/2
✓	CR45

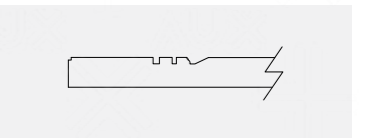

ضخامت
1/6 cm 1028

- ✓ روکش PVC
- ✓ روکش چوب
- ✓ پلی اورتان مات
- ✓ پلی اورتان براق (پولیش)



درب های منحنی	
✓	محدب CR30
✓	مقعر CR30
✓	CR35
✓	CR40
✓	CR80
✓	CR90
✓	محدب CR55
✓	مقعر CR55
✓	محدب CR90/2
✓	مقعر CR90/2
✓	محدب CR80/2
✓	مقعر CR80/2
✓	CR45

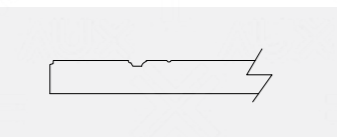

ضخامت
1/8 cm 1027

- ✓ روکش PVC
- ✓ روکش چوب
- ✓ پلی اورتان مات
- ✗ پلی اورتان براق (پولیش)



درب های منحنی	
✓	محدب CR30
✓	مقعر CR30
✓	CR35
✓	CR40
✓	CR80
✓	CR90
✓	محدب CR55
✓	مقعر CR55
✓	محدب CR90/2
✓	مقعر CR90/2
✓	محدب CR80/2
✓	مقعر CR80/2
✓	CR45

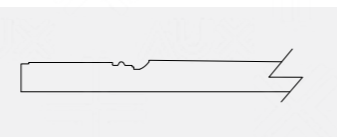

ضخامت
1/6 cm 1021

- ✓ روکش PVC
- ✓ روکش چوب
- ✓ پلی اورتان مات
- ✓ پلی اورتان براق (پولیش)



درب های منحنی	
✓	محدب CR30
✓	مقعر CR30
✓	CR35
✓	CR40
✓	CR80
✓	CR90
✓	محدب CR55
✓	مقعر CR55
✓	محدب CR90/2
✓	مقعر CR90/2
✓	محدب CR80/2
✓	مقعر CR80/2
✓	CR45

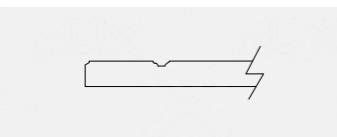

ضخامت
1/6 cm 1018

- ✓ روکش PVC
- ✓ روکش چوب
- ✓ پلی اورتان مات
- ✓ پلی اورتان براق (پولیش)



درب های منحنی	
✓	محدب CR30
✓	مقعر CR30
✓	CR35
✓	CR40
✓	CR80
✓	CR90
✓	محدب CR55
✓	مقعر CR55
✓	محدب CR90/2
✓	مقعر CR90/2
✓	محدب CR80/2
✓	مقعر CR80/2
✓	CR45

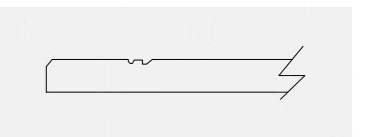

ضخامت
1/8 cm 1037

- ✓ روکش PVC
- ✗ روکش چوب
- ✓ پلی اورتان مات
- ✗ پلی اورتان براق (پولیش)



درب های منحنی	
✓	محدب CR30
✓	مقعر CR30
✓	CR35
✓	CR40
✓	CR80
✓	CR90
✓	محدب CR55
✓	مقعر CR55
✓	محدب CR90/2
✓	مقعر CR90/2
✓	محدب CR80/2
✓	مقعر CR80/2
✓	CR45

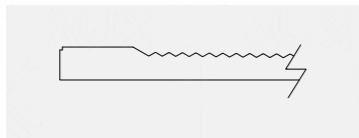

ضخامت
1/8 cm 1036

- ✓ روکش PVC
- ✓ روکش چوب
- ✓ پلی اورتان مات
- ✓ پلی اورتان براق (پولیش)



درب های منحنی	
✓	محدب CR30
✓	مقعر CR30
✓	CR35
✓	CR40
✓	CR80
✓	CR90
✓	محدب CR55
✓	مقعر CR55
✓	محدب CR90/2
✓	مقعر CR90/2
✓	محدب CR80/2
✓	مقعر CR80/2
✓	CR45

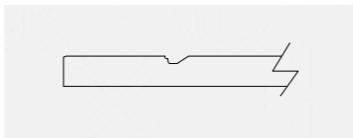

ضخامت
1/8 cm 1032

- ✓ روکش PVC
- ✓ روکش چوب
- ✓ پلی اورتان مات
- ✗ پلی اورتان براق (پولیش)



درب های منحنی	
✓	محدب CR30
✓	مقعر CR30
✓	CR35
✓	CR40
✓	CR80
✓	CR90
✓	محدب CR55
✓	مقعر CR55
✓	محدب CR90/2
✓	مقعر CR90/2
✓	محدب CR80/2
✓	مقعر CR80/2
✓	CR45

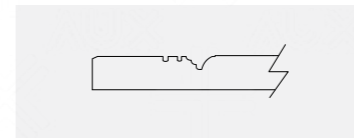

ضخامت
1/8 cm 1030

- ✓ روکش PVC
- ✓ روکش چوب
- ✓ پلی اورتان مات
- ✓ پلی اورتان براق (پولیش)



درب های منحنی	
✓	محدب CR30
✓	مقعر CR30
✓	CR35
✓	CR40
✓	CR80
✓	CR90
✓	محدب CR55
✓	مقعر CR55
✓	محدب CR90/2
✓	مقعر CR90/2
✓	محدب CR80/2
✓	مقعر CR80/2
✓	CR45

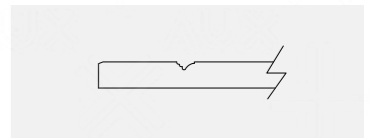

ضخامت
1/6 cm 1041

- ✓ روکش PVC
- ✓ روکش چوب
- ✓ پلی اورتان مات
- ✓ پلی اورتان براق (پولیش)



درب های منحنی	
✓	محدب CR30
✓	مقعر CR30
✓	CR35
✓	CR40
✓	CR80
✓	CR90
✓	محدب CR55
✓	مقعر CR55
✓	محدب CR90/2
✓	مقعر CR90/2
✓	محدب CR80/2
✓	مقعر CR80/2
✓	CR45

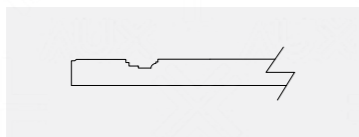

ضخامت
1/8 cm 1040

- ✓ روکش PVC
- ✓ روکش چوب
- ✓ پلی اورتان مات
- ✓ پلی اورتان براق (پولیش)



درب های منحنی	
✓	محدب CR30
✓	مقعر CR30
✓	CR35
✓	CR40
✓	CR80
✓	CR90
✓	محدب CR55
✓	مقعر CR55
✓	محدب CR90/2
✓	مقعر CR90/2
✓	محدب CR80/2
✓	مقعر CR80/2
✓	CR45

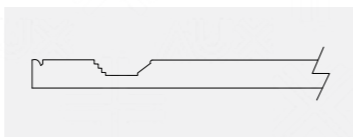

ضخامت
1/6 cm 1035

- ✓ روکش PVC
- ✓ روکش چوب
- ✓ پلی اورتان مات
- ✓ پلی اورتان براق (پولیش)



درب های منحنی	
✓	محدب CR30
✓	مقعر CR30
✓	CR35
✓	CR40
✓	CR80
✓	CR90
✓	محدب CR55
✓	مقعر CR55
✓	محدب CR90/2
✓	مقعر CR90/2
✓	محدب CR80/2
✓	مقعر CR80/2
✓	CR45

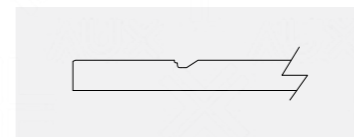

ضخامت
1/6 cm 1034

- ✓ روکش PVC
- ✓ روکش چوب
- ✓ پلی اورتان مات
- ✓ پلی اورتان براق (پولیش)



درب های منحنی	
✓	محدب CR30
✓	مقعر CR30
✓	CR35
✓	CR40
✓	CR80
✓	CR90
✓	محدب CR55
✓	مقعر CR55
✓	محدب CR90/2
✓	مقعر CR90/2
✓	محدب CR80/2
✓	مقعر CR80/2
✓	CR45

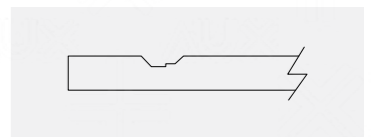

* در حالت روکش چوب، لبه درب قابلیت نوار شدن دارد

ضخامت
1/8
cm

1047

✓	روکش PVC
✓	روکش چوب
✓	پلی اورتان مات
✗	پلی اورتان براق (پولیش)



درب های منحنی	
✓	محدب CR30
✓	مقعر CR30
✓	CR35
✓	CR40
✓	CR80
✓	CR90
✓	محدب CR55
✓	مقعر CR55
✓	محدب CR90/2
✓	مقعر CR90/2
✓	محدب CR80/2
✓	مقعر CR80/2
✓	CR45



ضخامت
4/2
cm

1046

✗	روکش PVC
✗	روکش چوب
✓	پلی اورتان مات
✓	پلی اورتان براق (پولیش)



درب های منحنی	
✗	محدب CR30
✗	مقعر CR30
✗	CR35
✗	CR40
✗	CR80
✗	CR90
✗	محدب CR55
✗	مقعر CR55
✗	محدب CR90/2
✗	مقعر CR90/2
✗	محدب CR80/2
✗	مقعر CR80/2
✗	CR45

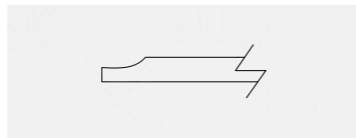

* ضخامت لبه درب ۲ سانت

ضخامت
1/6
cm

1044

✓	روکش PVC
✓	روکش چوب
✓	پلی اورتان مات
✓	پلی اورتان براق (پولیش)



درب های منحنی	
✗	محدب CR30
✗	مقعر CR30
✗	CR35
✗	CR40
✗	CR80
✗	CR90
✗	محدب CR55
✗	مقعر CR55
✗	محدب CR90/2
✗	مقعر CR90/2
✗	محدب CR80/2
✗	مقعر CR80/2
✗	CR45

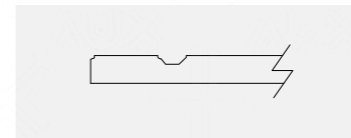

ضخامت
2/5
cm

1043

✓	روکش PVC
✗	روکش چوب
✓	پلی اورتان مات
✗	پلی اورتان براق (پولیش)



درب های منحنی	
✗	محدب CR30
✗	مقعر CR30
✗	CR35
✗	CR40
✗	CR80
✗	CR90
✗	محدب CR55
✗	مقعر CR55
✗	محدب CR90/2
✗	مقعر CR90/2
✗	محدب CR80/2
✗	مقعر CR80/2
✗	CR45

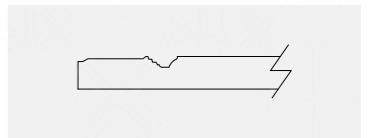

* ضخامت لبه درب 1/4 سانت

ضخامت
1/8
cm

1051

✓	روکش PVC
✓	روکش چوب
✓	پلی اورتان مات
✓	پلی اورتان براق (پولیش)



درب های منحنی	
✓	محدب CR30
✓	مقعر CR30
✓	CR35
✓	CR40
✓	CR80
✓	CR90
✓	محدب CR55
✓	مقعر CR55
✓	محدب CR90/2
✓	مقعر CR90/2
✓	محدب CR80/2
✓	مقعر CR80/2
✓	CR45

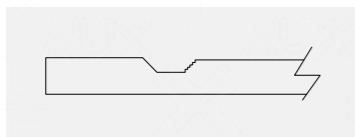

ضخامت
1/6
cm

1049

✓	روکش PVC
✓	روکش چوب
✓	پلی اورتان مات
✓	پلی اورتان براق (پولیش)



درب های منحنی	
✗	محدب CR30
✗	مقعر CR30
✗	CR35
✗	CR40
✗	CR80
✗	CR90
✗	محدب CR55
✗	مقعر CR55
✗	محدب CR90/2
✗	مقعر CR90/2
✗	محدب CR80/2
✗	مقعر CR80/2
✗	CR45

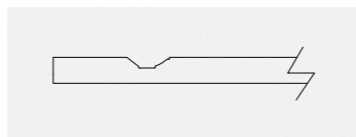

ضخامت
2/5
cm

1046

✓	روکش PVC
✗	روکش چوب
✓	پلی اورتان مات
✓	پلی اورتان براق (پولیش)



درب های منحنی	
✓	محدب CR30
✗	مقعر CR30
✗	CR35
✓	CR40
✗	CR80
✗	CR90
✗	محدب CR55
✗	مقعر CR55
✗	محدب CR90/2
✗	مقعر CR90/2
✗	محدب CR80/2
✗	مقعر CR80/2
✗	CR45

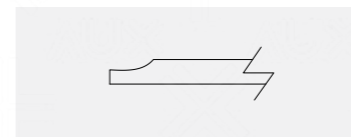

* ضخامت لبه درب 1/8 سانت

ضخامت
1/6
cm

1045

✓	روکش PVC
✗	روکش چوب
✓	پلی اورتان مات
✗	پلی اورتان براق (پولیش)



درب های منحنی	
✗	محدب CR30
✗	مقعر CR30
✗	CR35
✗	CR40
✗	CR80
✗	CR90
✗	محدب CR55
✗	مقعر CR55
✗	محدب CR90/2
✗	مقعر CR90/2
✗	محدب CR80/2
✗	مقعر CR80/2
✗	CR45

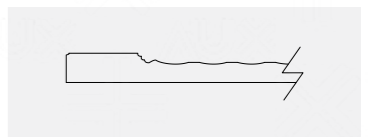

ضخامت
1/6 cm 1059

- ✓ روکش PVC
- ✓ روکش چوب
- ✓ پلی اورتان مات
- ✗ پلی اورتان براق (پولیش)



درب های منحنی	
✓	محدب CR30
✓	مقعر CR30
✓	CR35
✓	CR40
✓	CR80
✓	CR90
✓	محدب CR55
✓	مقعر CR55
✓	محدب CR90/2
✓	مقعر CR90/2
✓	محدب CR80/2
✓	مقعر CR80/2
✓	CR45

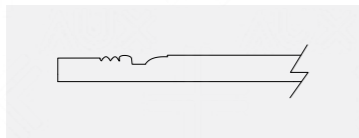

ضخامت
1/6 cm 1057

- ✓ روکش PVC
- ✓ روکش چوب
- ✓ پلی اورتان مات
- ✓ پلی اورتان براق (پولیش)



درب های منحنی	
✓	محدب CR30
✓	مقعر CR30
✓	CR35
✓	CR40
✓	CR80
✓	CR90
✓	محدب CR55
✓	مقعر CR55
✓	محدب CR90/2
✓	مقعر CR90/2
✓	محدب CR80/2
✓	مقعر CR80/2
✓	CR45

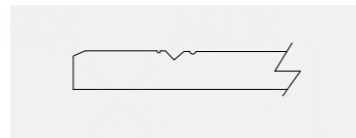

ضخامت
1/8 cm 1054

- ✓ روکش PVC
- ✓ روکش چوب
- ✓ پلی اورتان مات
- ✓ پلی اورتان براق (پولیش)



درب های منحنی	
✓	محدب CR30
✓	مقعر CR30
✓	CR35
✓	CR40
✓	CR80
✓	CR90
✓	محدب CR55
✓	مقعر CR55
✓	محدب CR90/2
✓	مقعر CR90/2
✓	محدب CR80/2
✓	مقعر CR80/2
✓	CR45

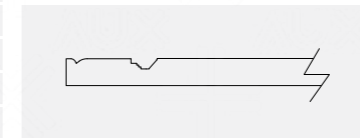

ضخامت
1/8 cm 1053

- ✓ روکش PVC
- ✗ روکش چوب
- ✓ پلی اورتان مات
- ✗ پلی اورتان براق (پولیش)



درب های منحنی	
✓	محدب CR30
✓	مقعر CR30
✓	CR35
✓	CR40
✓	CR80
✓	CR90
✓	محدب CR55
✓	مقعر CR55
✓	محدب CR90/2
✓	مقعر CR90/2
✓	محدب CR80/2
✓	مقعر CR80/2
✓	CR45

* در درب های منحنی فقط هلال CR90, CR80 و CR45 قابلیت نصب گل دارد

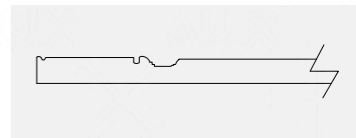

ضخامت
1/6 cm 1061

- ✓ روکش PVC
- ✓ روکش چوب
- ✓ پلی اورتان مات
- ✗ پلی اورتان براق (پولیش)



درب های منحنی	
✓	محدب CR30
✓	مقعر CR30
✓	CR35
✓	CR40
✓	CR80
✓	CR90
✓	محدب CR55
✓	مقعر CR55
✓	محدب CR90/2
✓	مقعر CR90/2
✓	محدب CR80/2
✓	مقعر CR80/2
✓	CR45

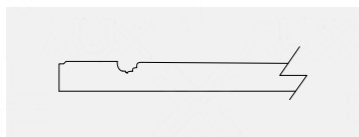

ضخامت
1/8 cm 1060

- ✓ روکش PVC
- ✓ روکش چوب
- ✓ پلی اورتان مات
- ✗ پلی اورتان براق (پولیش)



درب های منحنی	
✗	محدب CR30
✗	مقعر CR30
✗	CR35
✗	CR40
✗	CR80
✗	CR90
✗	محدب CR55
✗	مقعر CR55
✗	محدب CR90/2
✗	مقعر CR90/2
✗	محدب CR80/2
✗	مقعر CR80/2
✗	CR45

* زوار روی درب قابلیت تغییر رنگ دارد
* در حالت روکش چوب، زوار MDF خام می باشد



ضخامت
2/5 cm 1056

- ✓ روکش PVC
- ✗ روکش چوب
- ✓ پلی اورتان مات
- ✓ پلی اورتان براق (پولیش)



درب های منحنی	
✓	محدب CR30
✗	مقعر CR30
✗	CR35
✓	CR40
✗	CR80
✗	CR90
✗	محدب CR55
✗	مقعر CR55
✗	محدب CR90/2
✗	مقعر CR90/2
✗	محدب CR80/2
✗	مقعر CR80/2
✗	CR45

* ضخامت لبه درب 1/6 سانت

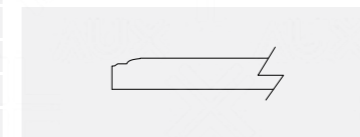

ضخامت
2/5 cm 1055

- ✓ روکش PVC
- ✗ روکش چوب
- ✓ پلی اورتان مات
- ✓ پلی اورتان براق (پولیش)



درب های منحنی	
✗	محدب CR30
✗	مقعر CR30
✗	CR35
✗	CR40
✗	CR80
✗	CR90
✗	محدب CR55
✗	مقعر CR55
✗	محدب CR90/2
✗	مقعر CR90/2
✗	محدب CR80/2
✗	مقعر CR80/2
✗	CR45



ضخامت
1/8 cm 1068

- ✓ روکش PVC
- ✓ روکش چوب
- ✓ پلی اورتان مات
- ✗ پلی اورتان براق (پولیش)



درب های منحنی	
✓	محدب CR30
✓	مقعر CR30
✓	CR35
✓	CR40
✓	CR80
✓	CR90
✓	محدب CR55
✓	مقعر CR55
✓	محدب CR90/2
✓	مقعر CR90/2
✓	محدب CR80/2
✓	مقعر CR80/2
✓	CR45

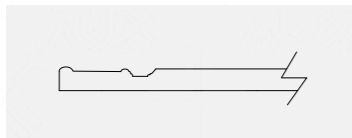

ضخامت
1/6 cm 1067

- ✓ روکش PVC
- ✓ روکش چوب
- ✓ پلی اورتان مات
- ✗ پلی اورتان براق (پولیش)



درب های منحنی	
✓	محدب CR30
✓	مقعر CR30
✓	CR35
✓	CR40
✓	CR80
✓	CR90
✓	محدب CR55
✓	مقعر CR55
✓	محدب CR90/2
✓	مقعر CR90/2
✓	محدب CR80/2
✓	مقعر CR80/2
✓	CR45



ضخامت
1/6 cm 1063

- ✓ روکش PVC
- ✓ روکش چوب
- ✓ پلی اورتان مات
- ✓ پلی اورتان براق (پولیش)



درب های منحنی	
✓	محدب CR30
✓	مقعر CR30
✓	CR35
✓	CR40
✓	CR80
✓	CR90
✓	محدب CR55
✓	مقعر CR55
✓	محدب CR90/2
✓	مقعر CR90/2
✓	محدب CR80/2
✓	مقعر CR80/2
✓	CR45

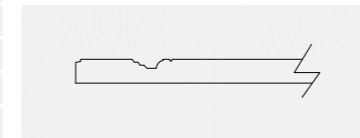

ضخامت
1/8 cm 1062

- ✓ روکش PVC
- ✗ روکش چوب
- ✓ پلی اورتان مات
- ✓ پلی اورتان براق (پولیش)



درب های منحنی	
✗	محدب CR30
✗	مقعر CR30
✗	CR35
✗	CR40
✗	CR80
✗	CR90
✗	محدب CR55
✗	مقعر CR55
✗	محدب CR90/2
✗	مقعر CR90/2
✗	محدب CR80/2
✗	مقعر CR80/2
✗	CR45

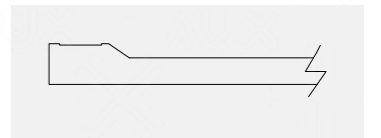

ضخامت
1/6 cm 1070

- ✓ روکش PVC
- ✓ روکش چوب
- ✓ پلی اورتان مات
- ✗ پلی اورتان براق (پولیش)



درب های منحنی	
✗	محدب CR30
✗	مقعر CR30
✗	CR35
✗	CR40
✗	CR80
✗	CR90
✗	محدب CR55
✗	مقعر CR55
✗	محدب CR90/2
✗	مقعر CR90/2
✗	محدب CR80/2
✗	مقعر CR80/2
✗	CR45

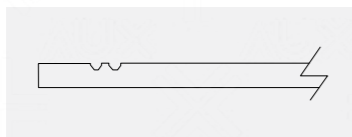

ضخامت
1/6 cm 1069

- ✓ روکش PVC
- ✓ روکش چوب
- ✓ پلی اورتان مات
- ✓ پلی اورتان براق (پولیش)



درب های منحنی	
✗	محدب CR30
✗	مقعر CR30
✗	CR35
✗	CR40
✗	CR80
✗	CR90
✗	محدب CR55
✗	مقعر CR55
✗	محدب CR90/2
✗	مقعر CR90/2
✗	محدب CR80/2
✗	مقعر CR80/2
✗	CR45

* دستگیره این درب قابل سفارش در رنگ های مختلف می باشد



ضخامت
1/6 cm 1066

- ✓ روکش PVC
- ✓ روکش چوب
- ✓ پلی اورتان مات
- ✗ پلی اورتان براق (پولیش)



درب های منحنی	
✓	محدب CR30
✓	مقعر CR30
✓	CR35
✓	CR40
✓	CR80
✓	CR90
✓	محدب CR55
✓	مقعر CR55
✓	محدب CR90/2
✓	مقعر CR90/2
✓	محدب CR80/2
✓	مقعر CR80/2
✓	CR45

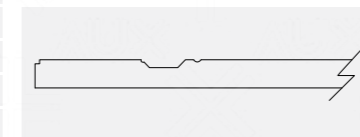

ضخامت
1/6 cm 1064

- ✓ روکش PVC
- ✓ روکش چوب
- ✓ پلی اورتان مات
- ✓ پلی اورتان براق (پولیش)



درب های منحنی	
✗	محدب CR30
✗	مقعر CR30
✗	CR35
✗	CR40
✗	CR80
✗	CR90
✗	محدب CR55
✗	مقعر CR55
✗	محدب CR90/2
✗	مقعر CR90/2
✗	محدب CR80/2
✗	مقعر CR80/2
✗	CR45

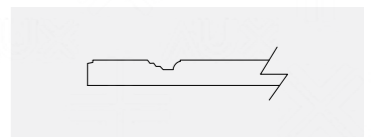

ضخامت
4/2
cm 1079

- ✗ روکش PVC
- ✗ روکش چوب
- ✓ پلی اورتان مات
- ✓ پلی اورتان براق (پولیش)



درب های منحنی	
✗	محدب CR30
✗	مقعر CR30
✗	CR35
✗	CR40
✗	CR80
✗	CR90
✗	محدب CR55
✗	مقعر CR55
✗	محدب CR90/2
✗	مقعر CR90/2
✗	محدب CR80/2
✗	مقعر CR80/2
✗	CR45

* ضخامت لبه درب 1/8 سانت

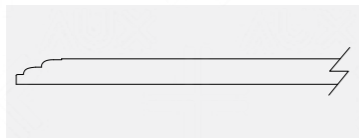

ضخامت
3/2
cm 1079

- ✓ روکش PVC
- ✗ روکش چوب
- ✓ پلی اورتان مات
- ✓ پلی اورتان براق (پولیش)



درب های منحنی	
✗	محدب CR30
✗	مقعر CR30
✗	CR35
✗	CR40
✗	CR80
✗	CR90
✗	محدب CR55
✗	مقعر CR55
✗	محدب CR90/2
✗	مقعر CR90/2
✗	محدب CR80/2
✗	مقعر CR80/2
✗	CR45

* ضخامت لبه درب 1/6 سانت

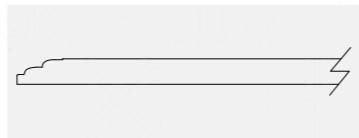

ضخامت
1/8
cm 1081

- ✓ روکش PVC
- ✓ روکش چوب
- ✓ پلی اورتان مات
- ✗ پلی اورتان براق (پولیش)



درب های منحنی	
✓	محدب CR30
✓	مقعر CR30
✓	CR35
✓	CR40
✓	CR80
✓	CR90
✓	محدب CR55
✓	مقعر CR55
✓	محدب CR90/2
✓	مقعر CR90/2
✓	محدب CR80/2
✓	مقعر CR80/2
✓	CR45

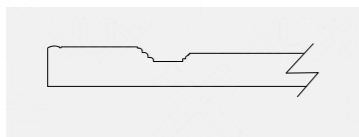

ضخامت
2/5
cm 1080

- ✓ روکش PVC
- ✗ روکش چوب
- ✓ پلی اورتان مات
- ✓ پلی اورتان براق (پولیش)



درب های منحنی	
✓	محدب CR30
✗	مقعر CR30
✗	CR35
✓	CR40
✗	CR80
✗	CR90
✗	محدب CR55
✗	مقعر CR55
✗	محدب CR90/2
✗	مقعر CR90/2
✗	محدب CR80/2
✗	مقعر CR80/2
✗	CR45

* ضخامت لبه درب 1/6 سانت



ضخامت
1/8
cm 1072

- ✓ روکش PVC
- ✓ روکش چوب
- ✓ پلی اورتان مات
- ✗ پلی اورتان براق (پولیش)



درب های منحنی	
✗	محدب CR30
✗	مقعر CR30
✗	CR35
✗	CR40
✗	CR80
✗	CR90
✗	محدب CR55
✗	مقعر CR55
✗	محدب CR90/2
✗	مقعر CR90/2
✗	محدب CR80/2
✗	مقعر CR80/2
✗	CR45

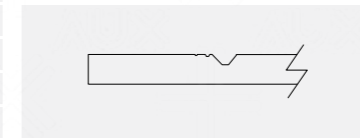

ضخامت
1/8
cm 1071

- ✓ روکش PVC
- ✓ روکش چوب
- ✓ پلی اورتان مات
- ✗ پلی اورتان براق (پولیش)



درب های منحنی	
✓	محدب CR30
✓	مقعر CR30
✓	CR35
✓	CR40
✓	CR80
✓	CR90
✓	محدب CR55
✓	مقعر CR55
✓	محدب CR90/2
✓	مقعر CR90/2
✓	محدب CR80/2
✓	مقعر CR80/2
✓	CR45

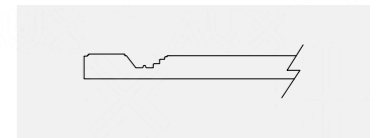

ضخامت
2/5
cm 1077

- ✓ روکش PVC
- ✗ روکش چوب
- ✓ پلی اورتان مات
- ✓ پلی اورتان براق (پولیش)



درب های منحنی	
✓	محدب CR30
✗	مقعر CR30
✗	CR35
✓	CR40
✗	CR80
✗	CR90
✗	محدب CR55
✗	مقعر CR55
✗	محدب CR90/2
✗	مقعر CR90/2
✗	محدب CR80/2
✗	مقعر CR80/2
✗	CR45

* ضخامت لبه درب 1/6 سانت

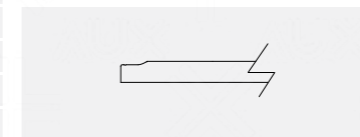

ضخامت
1/8
cm 1073

- ✓ روکش PVC
- ✓ روکش چوب
- ✓ پلی اورتان مات
- ✓ پلی اورتان براق (پولیش)



درب های منحنی	
✓	محدب CR30
✓	مقعر CR30
✓	CR35
✓	CR40
✓	CR80
✓	CR90
✓	محدب CR55
✓	مقعر CR55
✓	محدب CR90/2
✓	مقعر CR90/2
✓	محدب CR80/2
✓	مقعر CR80/2
✓	CR45

* در حالت روکش چوب، زوار درب MDF خام می شود

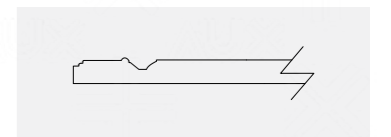

ضخامت
1/8 cm 1090

- ✓ روکش PVC
- ✓ روکش چوب
- ✓ پلی اورتان مات
- ✓ پلی اورتان براق (پولیش)



* در حالت روکش چوب، لبه درب قابلیت نوار شدن دارد

درب های منحنی	
✓	محدب CR30
✓	مقعر CR30
✓	CR35
✓	CR40
✓	CR80
✓	CR90
✓	محدب CR55
✓	مقعر CR55
✓	محدب CR90/2
✓	مقعر CR90/2
✓	محدب CR80/2
✓	مقعر CR80/2
✓	CR45



ضخامت
1/8 cm 1089

- ✓ روکش PVC
- ✗ روکش چوب
- ✓ پلی اورتان مات
- ✓ پلی اورتان براق (پولیش)



درب های منحنی	
✓	محدب CR30
✓	مقعر CR30
✓	CR35
✓	CR40
✓	CR80
✓	CR90
✓	محدب CR55
✓	مقعر CR55
✓	محدب CR90/2
✓	مقعر CR90/2
✓	محدب CR80/2
✓	مقعر CR80/2
✓	CR45

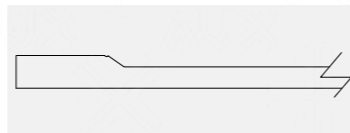

ضخامت
2/5 cm 1086

- ✗ روکش PVC
- ✗ روکش چوب
- ✓ پلی اورتان مات
- ✓ پلی اورتان براق (پولیش)



درب های منحنی	
✗	محدب CR30
✗	مقعر CR30
✗	CR35
✗	CR40
✗	CR80
✗	CR90
✗	محدب CR55
✗	مقعر CR55
✗	محدب CR90/2
✗	مقعر CR90/2
✗	محدب CR80/2
✗	مقعر CR80/2
✗	CR45

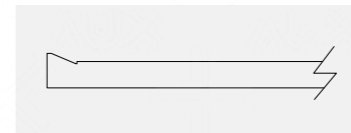

ضخامت
1/8 cm 1085

- ✓ روکش PVC
- ✓ روکش چوب
- ✓ پلی اورتان مات
- ✗ پلی اورتان براق (پولیش)



درب های منحنی	
✓	محدب CR30
✓	مقعر CR30
✓	CR35
✓	CR40
✓	CR80
✓	CR90
✓	محدب CR55
✓	مقعر CR55
✓	محدب CR90/2
✓	مقعر CR90/2
✓	محدب CR80/2
✓	مقعر CR80/2
✓	CR45

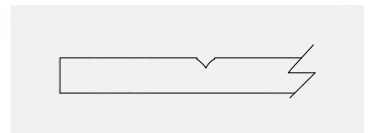

ضخامت
1/8 cm 1092

- ✓ روکش PVC
- ✓ روکش چوب
- ✓ پلی اورتان مات
- ✓ پلی اورتان براق (پولیش)



* در حالت روکش چوب، لبه درب قابلیت نوار شدن دارد

درب های منحنی	
✓	محدب CR30
✓	مقعر CR30
✓	CR35
✓	CR40
✓	CR80
✓	CR90
✓	محدب CR55
✓	مقعر CR55
✓	محدب CR90/2
✓	مقعر CR90/2
✓	محدب CR80/2
✓	مقعر CR80/2
✓	CR45

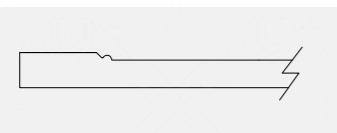

ضخامت
2/5 cm 1091

- ✓ روکش PVC
- ✗ روکش چوب
- ✓ پلی اورتان مات
- ✓ پلی اورتان براق (پولیش)



* ضخامت لبه درب 1/8 سانت

درب های منحنی	
✓	محدب CR30
✓	مقعر CR30
✗	CR35
✓	CR40
✗	CR80
✗	CR90
✓	محدب CR55
✓	مقعر CR55
✓	محدب CR90/2
✓	مقعر CR90/2
✓	محدب CR80/2
✓	مقعر CR80/2
✗	CR45

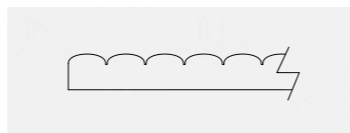

ضخامت
1/8 cm 1088

- ✓ روکش PVC
- ✗ روکش چوب
- ✓ پلی اورتان مات
- ✓ پلی اورتان براق (پولیش)



درب های منحنی	
✗	محدب CR30
✗	مقعر CR30
✗	CR35
✗	CR40
✗	CR80
✗	CR90
✗	محدب CR55
✗	مقعر CR55
✗	محدب CR90/2
✗	مقعر CR90/2
✗	محدب CR80/2
✗	مقعر CR80/2
✗	CR45

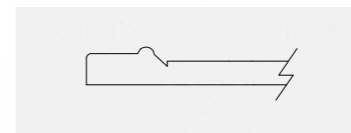

ضخامت
1/8 cm 1087

- ✗ روکش PVC
- ✓ روکش چوب
- ✓ پلی اورتان مات
- ✗ پلی اورتان براق (پولیش)



ابزار درب کشو
ابزار درب های اصلی

درب های منحنی	
✗	محدب CR30
✗	مقعر CR30
✗	CR35
✗	CR40
✗	CR80
✗	CR90
✗	محدب CR55
✗	مقعر CR55
✗	محدب CR90/2
✗	مقعر CR90/2
✗	محدب CR80/2
✗	مقعر CR80/2
✗	CR45

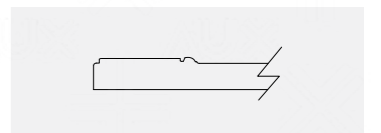

ضخامت
2/5 cm
1099

- ✗ روکش PVC
- ✓ روکش چوب
- ✓ پلی اورتان مات
- ✓ پلی اورتان براق (پولیش)



درب های منحنی	
✗	محدب CR30
✗	مقعر CR30
✗	CR35
✗	CR40
✗	CR80
✗	CR90
✗	محدب CR55
✗	مقعر CR55
✗	محدب CR90/2
✗	مقعر CR90/2
✗	محدب CR80/2
✗	مقعر CR80/2
✗	CR45

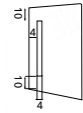

* در حالت روکش چوب، لبه ی درب قابلیت نوار شدن دارد



ضخامت
1/8 cm
1097

- ✓ روکش PVC
- ✓ روکش چوب
- ✓ پلی اورتان مات
- ✓ پلی اورتان براق (پولیش)



درب های منحنی	
✓	محدب CR30
✓	مقعر CR30
✓	CR35
✓	CR40
✓	CR80
✓	CR90
✓	محدب CR55
✓	مقعر CR55
✓	محدب CR90/2
✓	مقعر CR90/2
✓	محدب CR80/2
✓	مقعر CR80/2
✓	CR45

* در حالت روکش چوب، لبه ی درب قابلیت نوار شدن دارد

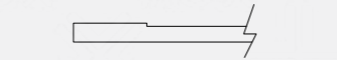

ضخامت
1/8 cm
1094

- ✗ روکش PVC
- ✓ روکش چوب
- ✓ پلی اورتان مات
- ✗ پلی اورتان براق (پولیش)



درب های منحنی	
✗	محدب CR30
✗	مقعر CR30
✗	CR35
✗	CR40
✗	CR80
✗	CR90
✗	محدب CR55
✗	مقعر CR55
✗	محدب CR90/2
✗	مقعر CR90/2
✗	محدب CR80/2
✗	مقعر CR80/2
✗	CR45

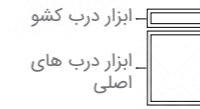

ضخامت
1/8 cm
1093

- ✗ روکش PVC
- ✓ روکش چوب
- ✓ پلی اورتان مات
- ✗ پلی اورتان براق (پولیش)



درب های منحنی	
✗	محدب CR30
✗	مقعر CR30
✗	CR35
✗	CR40
✗	CR80
✗	CR90
✗	محدب CR55
✗	مقعر CR55
✗	محدب CR90/2
✗	مقعر CR90/2
✗	محدب CR80/2
✗	مقعر CR80/2
✗	CR45

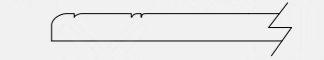
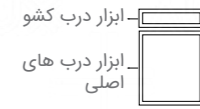

ضخامت
7 cm
1102

- ✗ روکش PVC
- ✗ روکش چوب
- ✓ پلی اورتان مات
- ✓ پلی اورتان براق (پولیش)



درب های منحنی	
✗	محدب CR30
✗	مقعر CR30
✗	CR35
✗	CR40
✗	CR80
✗	CR90
✗	محدب CR55
✗	مقعر CR55
✗	محدب CR90/2
✗	مقعر CR90/2
✗	محدب CR80/2
✗	مقعر CR80/2
✗	CR45

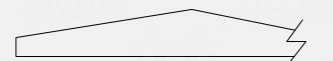

ضخامت
2/5 cm
1101

- ✓ روکش PVC
- ✗ روکش چوب
- ✓ پلی اورتان مات
- ✓ پلی اورتان براق (پولیش)



درب های منحنی	
✗	محدب CR30
✗	مقعر CR30
✗	CR35
✗	CR40
✗	CR80
✗	CR90
✗	محدب CR55
✗	مقعر CR55
✗	محدب CR90/2
✗	مقعر CR90/2
✗	محدب CR80/2
✗	مقعر CR80/2
✗	CR45

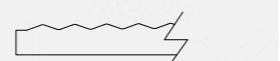

ضخامت
2/5 cm
1096

- ✗ روکش PVC
- ✗ روکش چوب
- ✓ پلی اورتان مات
- ✓ پلی اورتان براق (پولیش)



درب های منحنی	
✗	محدب CR30
✗	مقعر CR30
✗	CR35
✗	CR40
✗	CR80
✗	CR90
✗	محدب CR55
✗	مقعر CR55
✗	محدب CR90/2
✗	مقعر CR90/2
✗	محدب CR80/2
✗	مقعر CR80/2
✗	CR45



ضخامت
1/8 cm
1095

- ✓ روکش PVC
- ✓ روکش چوب
- ✓ پلی اورتان مات
- ✗ پلی اورتان براق (پولیش)



درب های منحنی	
✓	محدب CR30
✓	مقعر CR30
✓	CR35
✓	CR40
✓	CR80
✓	CR90
✓	محدب CR55
✓	مقعر CR55
✓	محدب CR90/2
✓	مقعر CR90/2
✓	محدب CR80/2
✓	مقعر CR80/2
✓	CR45



ضخامت
1/8
cm 1109

- ✓ روکش PVC
- ✗ روکش چوب
- ✓ پلی اورتان مات
- ✓ پلی اورتان براق (پولیش)



درب های منحنی	
✓	محدب CR30
✓	مقعر CR30
✓	CR35
✓	CR40
✓	CR80
✓	CR90
✓	محدب CR55
✓	مقعر CR55
✓	محدب CR90/2
✓	مقعر CR90/2
✓	محدب CR80/2
✓	مقعر CR80/2
✓	CR45



ضخامت
2/5
cm 1108

- ✓ روکش PVC
- ✗ روکش چوب
- ✓ پلی اورتان مات
- ✓ پلی اورتان براق (پولیش)



درب های منحنی	
✗	محدب CR30
✗	مقعر CR30
✗	CR35
✗	CR40
✗	CR80
✗	CR90
✗	محدب CR55
✗	مقعر CR55
✗	محدب CR90/2
✗	مقعر CR90/2
✗	محدب CR80/2
✗	مقعر CR80/2
✗	CR45



ضخامت
1/6
cm 1105

- ✓ روکش PVC
- ✓ روکش چوب
- ✓ پلی اورتان مات
- ✓ پلی اورتان براق (پولیش)



درب های منحنی	
✓	محدب CR30
✓	مقعر CR30
✓	CR35
✓	CR40
✓	CR80
✓	CR90
✓	محدب CR55
✓	مقعر CR55
✓	محدب CR90/2
✓	مقعر CR90/2
✓	محدب CR80/2
✓	مقعر CR80/2
✓	CR45

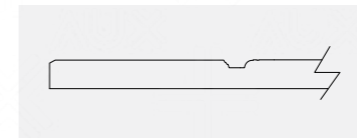

ضخامت
1/8
cm 1104

- ✗ روکش PVC
- ✗ روکش چوب
- ✓ پلی اورتان مات
- ✓ پلی اورتان براق (پولیش)



درب های منحنی	
✗	محدب CR30
✗	مقعر CR30
✗	CR35
✗	CR40
✗	CR80
✗	CR90
✗	محدب CR55
✗	مقعر CR55
✗	محدب CR90/2
✗	مقعر CR90/2
✗	محدب CR80/2
✗	مقعر CR80/2
✗	CR45

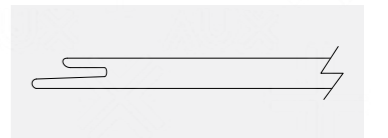

ضخامت
2/5
cm 1111

- ✓ روکش PVC
- ✓ روکش چوب
- ✓ پلی اورتان مات
- ✓ پلی اورتان براق (پولیش)



درب های منحنی	
✓	محدب CR30
✓	مقعر CR30
✗	CR35
✓	CR40
✗	CR80
✗	CR90
✓	محدب CR55
✓	مقعر CR55
✓	محدب CR90/2
✓	مقعر CR90/2
✓	محدب CR80/2
✓	مقعر CR80/2
✗	CR45

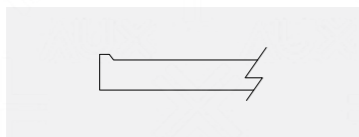

ضخامت
2/5
cm 1110

- ✓ روکش PVC
- ✗ روکش چوب
- ✓ پلی اورتان مات
- ✓ پلی اورتان براق (پولیش)



درب های منحنی	
✗	محدب CR30
✗	مقعر CR30
✗	CR35
✗	CR40
✗	CR80
✗	CR90
✗	محدب CR55
✗	مقعر CR55
✗	محدب CR90/2
✗	مقعر CR90/2
✗	محدب CR80/2
✗	مقعر CR80/2
✗	CR45



* ضخامت لبه درب ۲/۱ سانت

ضخامت
1/8
cm 1107

- ✓ روکش PVC
- ✓ روکش چوب
- ✓ پلی اورتان مات
- ✗ پلی اورتان براق (پولیش)



درب های منحنی	
✓	محدب CR30
✓	مقعر CR30
✓	CR35
✓	CR40
✓	CR80
✓	CR90
✓	محدب CR55
✓	مقعر CR55
✓	محدب CR90/2
✓	مقعر CR90/2
✓	محدب CR80/2
✓	مقعر CR80/2
✓	CR45

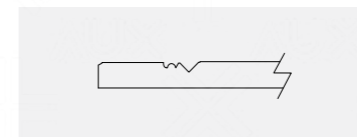

ضخامت
1/6
cm 1106

- ✓ روکش PVC
- ✓ روکش چوب
- ✓ پلی اورتان مات
- ✓ پلی اورتان براق (پولیش)



درب های منحنی	
✓	محدب CR30
✓	مقعر CR30
✓	CR35
✓	CR40
✓	CR80
✓	CR90
✓	محدب CR55
✓	مقعر CR55
✓	محدب CR90/2
✓	مقعر CR90/2
✓	محدب CR80/2
✓	مقعر CR80/2
✓	CR45



ضخامت
1/8
cm

1117

- ✓ روکش PVC
- ✓ روکش چوب
- ✓ پلی اورتان مات
- ✓ پلی اورتان براق (پولیش)



* در حالت روکش چوب، لبه درب قابلیت نوار شدن دارد

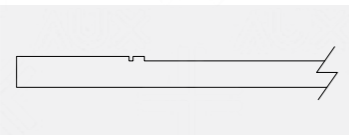

درب های منحنی	
✓	محدب CR30
✓	مقعر CR30
✓	CR35
✓	CR40
✓	CR80
✓	CR90
✓	محدب CR55
✓	مقعر CR55
✓	محدب CR90/2
✓	مقعر CR90/2
✓	محدب CR80/2
✓	مقعر CR80/2
✓	CR45

ضخامت
1/8
cm

1116

- ✓ روکش PVC
- ✓ روکش چوب
- ✓ پلی اورتان مات
- ✓ پلی اورتان براق (پولیش)

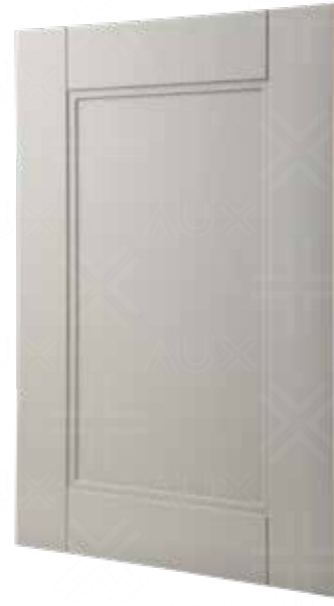

* در حالت روکش چوب، لبه درب قابلیت نوار شدن دارد



درب های منحنی	
✓	محدب CR30
✓	مقعر CR30
✓	CR35
✓	CR40
✓	CR80
✓	CR90
✓	محدب CR55
✓	مقعر CR55
✓	محدب CR90/2
✓	مقعر CR90/2
✓	محدب CR80/2
✓	مقعر CR80/2
✓	CR45

ضخامت
2/5
cm

1113

- ✓ روکش PVC
- ✗ روکش چوب
- ✓ پلی اورتان مات
- ✓ پلی اورتان براق (پولیش)



* ضخامت لبه درب ۲ سانت

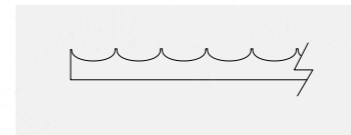

درب های منحنی	
✓	محدب CR30
✓	مقعر CR30
✗	CR35
✓	CR40
✗	CR80
✗	CR90
✓	محدب CR55
✓	مقعر CR55
✓	محدب CR90/2
✓	مقعر CR90/2
✓	محدب CR80/2
✓	مقعر CR80/2
✗	CR45

ضخامت
2/5
cm

1112

- ✓ روکش PVC
- ✗ روکش چوب
- ✓ پلی اورتان مات
- ✓ پلی اورتان براق (پولیش)



* ضخامت لبه درب ۱/۸ سانت



درب های منحنی	
✓	محدب CR30
✗	مقعر CR30
✗	CR35
✓	CR40
✗	CR80
✗	CR90
✗	محدب CR55
✗	مقعر CR55
✗	محدب CR90/2
✗	مقعر CR90/2
✗	محدب CR80/2
✗	مقعر CR80/2
✗	CR45

ضخامت
2/5
cm

1119

- ✓ روکش PVC
- ✗ روکش چوب
- ✓ پلی اورتان مات
- ✓ پلی اورتان براق (پولیش)



* ضخامت لبه درب ۱/۸ سانت



درب های منحنی	
✓	محدب CR30
✗	مقعر CR30
✗	CR35
✓	CR40
✗	CR80
✗	CR90
✗	محدب CR55
✗	مقعر CR55
✗	محدب CR90/2
✗	مقعر CR90/2
✗	محدب CR80/2
✗	مقعر CR80/2
✗	CR45

ضخامت
1/8
cm

1118

- ✓ روکش PVC
- ✗ روکش چوب
- ✓ پلی اورتان مات
- ✓ پلی اورتان براق (پولیش)



درب های منحنی	
✓	محدب CR30
✓	مقعر CR30
✓	CR35
✓	CR40
✓	CR80
✓	CR90
✓	محدب CR55
✓	مقعر CR55
✓	محدب CR90/2
✓	مقعر CR90/2
✓	محدب CR80/2
✓	مقعر CR80/2
✓	CR45

ضخامت
1/8
cm

1115

- ✓ روکش PVC
- ✗ روکش چوب
- ✓ پلی اورتان مات
- ✓ پلی اورتان براق (پولیش)



درب های منحنی	
✓	محدب CR30
✓	مقعر CR30
✓	CR35
✓	CR40
✓	CR80
✓	CR90
✓	محدب CR55
✓	مقعر CR55
✓	محدب CR90/2
✓	مقعر CR90/2
✓	محدب CR80/2
✓	مقعر CR80/2
✓	CR45

ضخامت
2/5
cm

1114

- ✓ روکش PVC
- ✗ روکش چوب
- ✓ پلی اورتان مات
- ✓ پلی اورتان براق (پولیش)



* ضخامت لبه درب ۲/۱ سانت

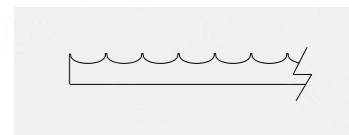

درب های منحنی	
✓	محدب CR30
✓	مقعر CR30
✗	CR35
✓	CR40
✗	CR80
✗	CR90
✓	محدب CR55
✓	مقعر CR55
✓	محدب CR90/2
✓	مقعر CR90/2
✓	محدب CR80/2
✓	مقعر CR80/2
✗	CR45

ضخامت
3/2
cm

1134

- ✓ روکش PVC
- ✗ روکش چوب
- ✓ پلی اورتان مات
- ✓ پلی اورتان براق (پولیش)



* ضخامت لبه درب ۲/۱ سانت

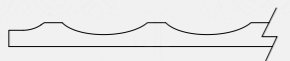

درب های منحنی	
✗	محدب CR30
✗	مقعر CR30
✗	CR35
✗	CR40
✗	CR80
✗	CR90
✗	محدب CR55
✗	مقعر CR55
✗	محدب CR90/2
✗	مقعر CR90/2
✗	محدب CR80/2
✗	مقعر CR80/2
✗	CR45

ضخامت
2/5
cm

1132

- ✓ روکش PVC
- ✗ روکش چوب
- ✓ پلی اورتان مات
- ✓ پلی اورتان براق (پولیش)



* ضخامت لبه درب ۱/۵ سانت



درب های منحنی	
✓	محدب CR30
✓	مقعر CR30
✗	CR35
✓	CR40
✗	CR80
✗	CR90
✓	محدب CR55
✓	مقعر CR55
✓	محدب CR90/2
✓	مقعر CR90/2
✓	محدب CR80/2
✓	مقعر CR80/2
✗	CR45

ضخامت
1/8
cm

1121

- ✓ روکش PVC
- ✗ روکش چوب
- ✓ پلی اورتان مات
- ✓ پلی اورتان براق (پولیش)

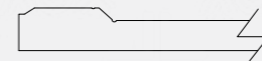

درب های منحنی	
✓	محدب CR30
✓	مقعر CR30
✓	CR35
✓	CR40
✓	CR80
✓	CR90
✓	محدب CR55
✓	مقعر CR55
✓	محدب CR90/2
✓	مقعر CR90/2
✓	محدب CR80/2
✓	مقعر CR80/2
✓	CR45

ضخامت
1/8
cm

1120

- ✓ روکش PVC
- ✓ روکش چوب
- ✓ پلی اورتان مات
- ✓ پلی اورتان براق (پولیش)

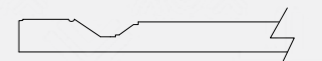

درب های منحنی	
✓	محدب CR30
✓	مقعر CR30
✓	CR35
✓	CR40
✓	CR80
✓	CR90
✓	محدب CR55
✓	مقعر CR55
✓	محدب CR90/2
✓	مقعر CR90/2
✓	محدب CR80/2
✓	مقعر CR80/2
✓	CR45

ضخامت
2/5
cm

1136

- ✓ روکش PVC
- ✗ روکش چوب
- ✓ پلی اورتان مات
- ✓ پلی اورتان براق (پولیش)



* ضخامت لبه درب ۱/۶ سانت



درب های منحنی	
✓	محدب CR30
✓	مقعر CR30
✗	CR35
✓	CR40
✗	CR80
✗	CR90
✓	محدب CR55
✓	مقعر CR55
✓	محدب CR90/2
✓	مقعر CR90/2
✓	محدب CR80/2
✓	مقعر CR80/2
✗	CR45

ضخامت
1/8
cm

1135

- ✓ روکش PVC
- ✗ روکش چوب
- ✓ پلی اورتان مات
- ✓ پلی اورتان براق (پولیش)



درب های منحنی	
✓	محدب CR30
✓	مقعر CR30
✓	CR35
✓	CR40
✓	CR80
✓	CR90
✓	محدب CR55
✓	مقعر CR55
✓	محدب CR90/2
✓	مقعر CR90/2
✓	محدب CR80/2
✓	مقعر CR80/2
✓	CR45

ضخامت
1/8
cm

1131

- ✓ روکش PVC
- ✗ روکش چوب
- ✓ پلی اورتان مات
- ✗ پلی اورتان براق (پولیش)



درب های منحنی	
✓	محدب CR30
✓	مقعر CR30
✓	CR35
✓	CR40
✓	CR80
✓	CR90
✓	محدب CR55
✓	مقعر CR55
✓	محدب CR90/2
✓	مقعر CR90/2
✓	محدب CR80/2
✓	مقعر CR80/2
✓	CR45

ضخامت
2/5
cm

1130

- ✗ روکش PVC
- ✗ روکش چوب
- ✓ پلی اورتان مات
- ✓ پلی اورتان براق (پولیش)



درب های منحنی	
✗	محدب CR30
✗	مقعر CR30
✗	CR35
✗	CR40
✗	CR80
✗	CR90
✗	محدب CR55
✗	مقعر CR55
✗	محدب CR90/2
✗	مقعر CR90/2
✗	محدب CR80/2
✗	مقعر CR80/2
✗	CR45

* ضخامت لبه درب ۱/۶ سانت

ضخامت
2/5
cm

1142

- ✓ روکش PVC
- ✗ روکش چوب
- ✓ پلی اورتان مات
- ✓ پلی اورتان براق (پولیش)



درب های منحنی	
✗	محدب CR30
✗	مقعر CR30
✗	CR35
✗	CR40
✗	CR80
✗	CR90
✗	محدب CR55
✗	مقعر CR55
✗	محدب CR90/2
✗	مقعر CR90/2
✗	محدب CR80/2
✗	مقعر CR80/2
✗	CR45

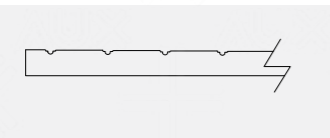

ضخامت
2/5
cm

1141

- ✓ روکش PVC
- ✗ روکش چوب
- ✓ پلی اورتان مات
- ✓ پلی اورتان براق (پولیش)



درب های منحنی	
✗	محدب CR30
✗	مقعر CR30
✗	CR35
✗	CR40
✗	CR80
✗	CR90
✗	محدب CR55
✗	مقعر CR55
✗	محدب CR90/2
✗	مقعر CR90/2
✗	محدب CR80/2
✗	مقعر CR80/2
✗	CR45

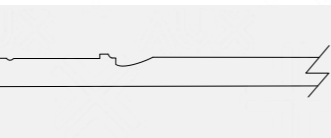

* ضخامت لبه درب 1/8 سانت

ضخامت
1/8
cm

1138

- ✓ روکش PVC
- ✗ روکش چوب
- ✓ پلی اورتان مات
- ✗ پلی اورتان براق (پولیش)



درب های منحنی	
✗	محدب CR30
✗	مقعر CR30
✗	CR35
✗	CR40
✗	CR80
✗	CR90
✗	محدب CR55
✗	مقعر CR55
✗	محدب CR90/2
✗	مقعر CR90/2
✗	محدب CR80/2
✗	مقعر CR80/2
✗	CR45

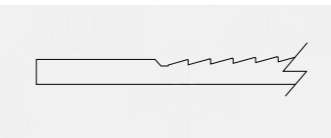

ضخامت
1/8
cm

1137

- ✓ روکش PVC
- ✓ روکش چوب
- ✓ پلی اورتان مات
- ✓ پلی اورتان براق (پولیش)



درب های منحنی	
✗	محدب CR30
✗	مقعر CR30
✗	CR35
✗	CR40
✗	CR80
✗	CR90
✗	محدب CR55
✗	مقعر CR55
✗	محدب CR90/2
✗	مقعر CR90/2
✗	محدب CR80/2
✗	مقعر CR80/2
✗	CR45

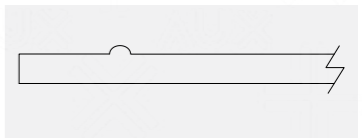

* در حالت روکش چوب، زوار درب MDF می شود

ضخامت
2/5
cm

1144

- ✓ روکش PVC
- ✗ روکش چوب
- ✓ پلی اورتان مات
- ✓ پلی اورتان براق (پولیش)



درب های منحنی	
✗	محدب CR30
✗	مقعر CR30
✗	CR35
✗	CR40
✗	CR80
✗	CR90
✗	محدب CR55
✗	مقعر CR55
✗	محدب CR90/2
✗	مقعر CR90/2
✗	محدب CR80/2
✗	مقعر CR80/2
✗	CR45

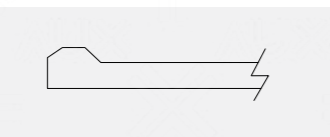

* ضخامت لبه درب 1/1 سانت

ضخامت
2/5
cm

1143

- ✓ روکش PVC
- ✗ روکش چوب
- ✓ پلی اورتان مات
- ✓ پلی اورتان براق (پولیش)



درب های منحنی	
✗	محدب CR30
✗	مقعر CR30
✗	CR35
✗	CR40
✗	CR80
✗	CR90
✗	محدب CR55
✗	مقعر CR55
✗	محدب CR90/2
✗	مقعر CR90/2
✗	محدب CR80/2
✗	مقعر CR80/2
✗	CR45



ضخامت
2/5
cm

1140

- ✓ روکش PVC
- ✗ روکش چوب
- ✓ پلی اورتان مات
- ✓ پلی اورتان براق (پولیش)



درب های منحنی	
✓	محدب CR30
✗	مقعر CR30
✗	CR35
✓	CR40
✗	CR80
✗	CR90
✗	محدب CR55
✗	مقعر CR55
✗	محدب CR90/2
✗	مقعر CR90/2
✗	محدب CR80/2
✗	مقعر CR80/2
✗	CR45



* ضخامت لبه درب 1 سانت

ضخامت
2/5
cm

1139

- ✓ روکش PVC
- ✗ روکش چوب
- ✓ پلی اورتان مات
- ✗ پلی اورتان براق (پولیش)



درب های منحنی	
✓	محدب CR30
✓	مقعر CR30
✗	CR35
✓	CR40
✗	CR80
✗	CR90
✓	محدب CR55
✓	مقعر CR55
✓	محدب CR90/2
✓	مقعر CR90/2
✓	محدب CR80/2
✓	مقعر CR80/2
✗	CR45



* محل قرارگیری دستگیره روی درب کشو وسط درب می باشد
* مابقی درب ها، دستگیره با ۱۲ سانت فاصله از لبه درب قرار می گیرد
* ضخامت لبه درب 1/8 سانت
* در حالت منحنی دستگیره حذف می شود

ضخامت
2/5
cm

1151



- ✓ روکش PVC
- ✗ روکش چوب
- ✓ پلی اورتان مات
- ✓ پلی اورتان براق (پولیش)

درب های منحنی	
✗	محدب CR30
✗	مقعر CR30
✗	CR35
✗	CR40
✗	CR80
✗	CR90
✗	محدب CR55
✗	مقعر CR55
✗	محدب CR90/2
✗	مقعر CR90/2
✗	محدب CR80/2
✗	مقعر CR80/2
✗	CR45

* ضخامت لبه درب ۲ سانت

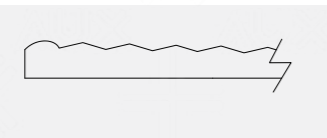

ضخامت
2/5
cm

1150



- ✓ روکش PVC
- ✗ روکش چوب
- ✓ پلی اورتان مات
- ✓ پلی اورتان براق (پولیش)

درب های منحنی	
✗	محدب CR30
✗	مقعر CR30
✗	CR35
✗	CR40
✗	CR80
✗	CR90
✗	محدب CR55
✗	مقعر CR55
✗	محدب CR90/2
✗	مقعر CR90/2
✗	محدب CR80/2
✗	مقعر CR80/2
✗	CR45

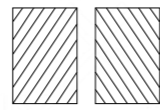

* این درب قابلیت سفارش به صورت چپ و راست دارد

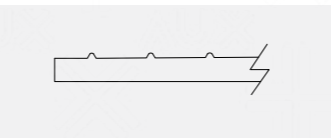

ضخامت
2/5
cm

1147



- ✓ روکش PVC
- ✗ روکش چوب
- ✓ پلی اورتان مات
- ✓ پلی اورتان براق (پولیش)

درب های منحنی	
✓	محدب CR30
✗	مقعر CR30
✗	CR35
✓	CR40
✗	CR80
✗	CR90
✗	محدب CR55
✗	مقعر CR55
✗	محدب CR90/2
✗	مقعر CR90/2
✗	محدب CR80/2
✗	مقعر CR80/2
✗	CR45

* ضخامت لبه درب ۱/۸ سانت



ضخامت
1/8
cm

1146



- ✓ روکش PVC
- ✓ روکش چوب
- ✓ پلی اورتان مات
- ✓ پلی اورتان براق (پولیش)

درب های منحنی	
✗	محدب CR30
✗	مقعر CR30
✗	CR35
✗	CR40
✗	CR80
✗	CR90
✗	محدب CR55
✗	مقعر CR55
✗	محدب CR90/2
✗	مقعر CR90/2
✗	محدب CR80/2
✗	مقعر CR80/2
✗	CR45

* در حالت روکش چوب، زوار درب MDF می شود
* در حالت روکش چوب لبه درب قابلیت نوار شدن دارد

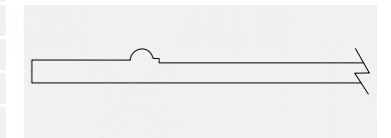

ضخامت
2/5
cm

1153



- ✓ روکش PVC
- ✗ روکش چوب
- ✓ پلی اورتان مات
- ✓ پلی اورتان براق (پولیش)

درب های منحنی	
✓	محدب CR30
✗	مقعر CR30
✗	CR35
✓	CR40
✗	CR80
✗	CR90
✗	محدب CR55
✗	مقعر CR55
✗	محدب CR90/2
✗	مقعر CR90/2
✗	محدب CR80/2
✗	مقعر CR80/2
✗	CR45

* ضخامت لبه درب ۱/۶ سانت



ضخامت
2/5
cm

1152



- ✓ روکش PVC
- ✗ روکش چوب
- ✓ پلی اورتان مات
- ✓ پلی اورتان براق (پولیش)

درب های منحنی	
✓	محدب CR30
✓	مقعر CR30
✗	CR35
✓	CR40
✗	CR80
✗	CR90
✓	محدب CR55
✓	مقعر CR55
✓	محدب CR90/2
✓	مقعر CR90/2
✓	محدب CR80/2
✓	مقعر CR80/2
✗	CR45

* ضخامت لبه درب ۲/۱ سانت

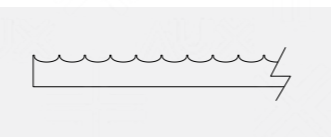

ضخامت
2/5
cm

1149



- ✗ روکش PVC
- ✗ روکش چوب
- ✓ پلی اورتان مات
- ✓ پلی اورتان براق (پولیش)

درب های منحنی	
✗	محدب CR30
✗	مقعر CR30
✗	CR35
✗	CR40
✗	CR80
✗	CR90
✗	محدب CR55
✗	مقعر CR55
✗	محدب CR90/2
✗	مقعر CR90/2
✗	محدب CR80/2
✗	مقعر CR80/2
✗	CR45



ضخامت
1/6
cm

1148



- ✓ روکش PVC
- ✓ روکش چوب
- ✓ پلی اورتان مات
- ✓ پلی اورتان براق (پولیش)

درب های منحنی	
✓	محدب CR30
✓	مقعر CR30
✓	CR35
✓	CR40
✓	CR80
✓	CR90
✓	محدب CR55
✓	مقعر CR55
✓	محدب CR90/2
✓	مقعر CR90/2
✓	محدب CR80/2
✓	مقعر CR80/2
✗	CR45

* در حالت روکش چوب، زوار درب MDF می شود

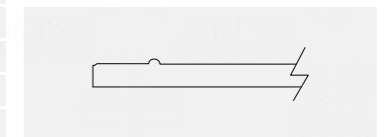

ضخامت
2/8
cm 1161

- ✓ روکش PVC
- ✓ روکش چوب
- ✓ پلی اورتان مات
- ✓ پلی اورتان براق (پولیش)

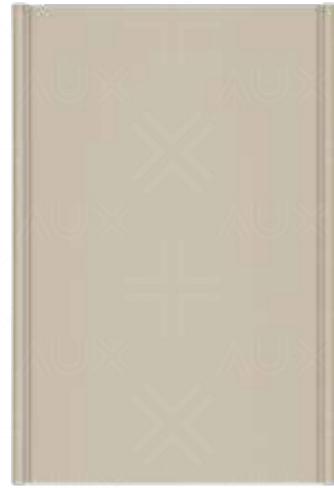

درب های منحنی	
✓	محدب CR30
✓	مقعر CR30
✓	CR35
✓	CR40
✓	CR80
✓	CR90
✓	محدب CR55
✓	مقعر CR55
✓	محدب CR90/2
✓	مقعر CR90/2
✓	محدب CR80/2
✓	مقعر CR80/2
✓	CR45

* این درب از یک MDF 1/4 سانت و زوار 1/2 سانت تشکیل شده (ضخامت لبه درب 2/8 سانت)
* در حالت روکش چوب، زوار درب MDF خام می باشد



ضخامت
1/8
cm 1160

- ✓ روکش PVC
- ✗ روکش چوب
- ✓ پلی اورتان مات
- ✗ پلی اورتان براق (پولیش)

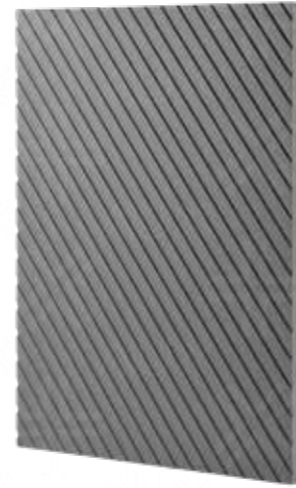

درب های منحنی	
✗	محدب CR30
✗	مقعر CR30
✗	CR35
✗	CR40
✗	CR80
✗	CR90
✗	محدب CR55
✗	مقعر CR55
✗	محدب CR90/2
✗	مقعر CR90/2
✗	محدب CR80/2
✗	مقعر CR80/2
✗	CR45

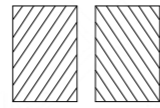

* این درب قابلیت سفارش به صورت چپ و راست دارد



ضخامت
2/8
cm 1163

- ✓ روکش PVC
- ✓ روکش چوب
- ✓ پلی اورتان مات
- ✓ پلی اورتان براق (پولیش)



درب های منحنی	
✓	محدب CR30
✓	مقعر CR30
✓	CR35
✓	CR40
✓	CR80
✓	CR90
✓	محدب CR55
✓	مقعر CR55
✓	محدب CR90/2
✓	مقعر CR90/2
✓	محدب CR80/2
✓	مقعر CR80/2
✓	CR45

* این درب از یک MDF 1/4 سانت و زوار 1/2 سانت تشکیل شده (ضخامت لبه درب 2/8 سانت)
* در حالت روکش چوب، زوار درب MDF خام می باشد



ضخامت
2/4
cm 1162

- ✓ روکش PVC
- ✓ روکش چوب
- ✓ پلی اورتان مات
- ✓ پلی اورتان براق (پولیش)



درب های منحنی	
✓	محدب CR30
✓	مقعر CR30
✓	CR35
✓	CR40
✓	CR80
✓	CR90
✓	محدب CR55
✓	مقعر CR55
✓	محدب CR90/2
✓	مقعر CR90/2
✓	محدب CR80/2
✓	مقعر CR80/2
✓	CR45

* این درب از یک MDF 1/4 سانت و زوار 3/8 سانت تشکیل شده (ضخامت لبه درب 2/4 سانت)
* در حالت روکش چوب، زوار درب هم روکش چوب می باشد



ضخامت
1/8
cm 1157

- ✓ روکش PVC
- ✓ روکش چوب
- ✓ پلی اورتان مات
- ✓ پلی اورتان براق (پولیش)



درب های منحنی	
✗	محدب CR30
✗	مقعر CR30
✗	CR35
✗	CR40
✗	CR80
✗	CR90
✗	محدب CR55
✗	مقعر CR55
✗	محدب CR90/2
✗	مقعر CR90/2
✗	محدب CR80/2
✗	مقعر CR80/2
✗	CR45

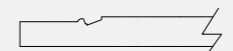

ضخامت
1/8
cm 1156

- ✓ روکش PVC
- ✓ روکش چوب
- ✓ پلی اورتان مات
- ✓ پلی اورتان براق (پولیش)



درب های منحنی	
✗	محدب CR30
✗	مقعر CR30
✗	CR35
✗	CR40
✗	CR80
✗	CR90
✗	محدب CR55
✗	مقعر CR55
✗	محدب CR90/2
✗	مقعر CR90/2
✗	محدب CR80/2
✗	مقعر CR80/2
✗	CR45

* در حالت روکش چوب، لبه درب قابلیت نوار شدن دارد



ضخامت
2/5
cm 1159

- ✓ روکش PVC
- ✗ روکش چوب
- ✓ پلی اورتان مات
- ✓ پلی اورتان براق (پولیش)



درب های منحنی	
✗	محدب CR30
✗	مقعر CR30
✗	CR35
✗	CR40
✗	CR80
✗	CR90
✗	محدب CR55
✗	مقعر CR55
✗	محدب CR90/2
✗	مقعر CR90/2
✗	محدب CR80/2
✗	مقعر CR80/2
✗	CR45

* ضخامت لبه درب 2 سانت



ضخامت
1/8
cm 1158

- ✗ روکش PVC
- ✓ روکش چوب
- ✗ پلی اورتان مات
- ✗ پلی اورتان براق (پولیش)



درب های منحنی	
✗	محدب CR30
✗	مقعر CR30
✗	CR35
✗	CR40
✗	CR80
✗	CR90
✗	محدب CR55
✗	مقعر CR55
✗	محدب CR90/2
✗	مقعر CR90/2
✗	محدب CR80/2
✗	مقعر CR80/2
✗	CR45

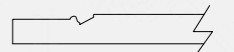

ضخامت
1/8
cm

1169

- ✓ روکش PVC
- ✗ روکش چوب
- ✓ پلی اورتان مات
- ✗ پلی اورتان براق (پولیش)



درب های منحنی	
✗	محدب CR30
✗	مقعر CR30
✗	CR35
✗	CR40
✗	CR80
✗	CR90
✗	محدب CR55
✗	مقعر CR55
✗	محدب CR90/2
✗	مقعر CR90/2
✗	محدب CR80/2
✗	مقعر CR80/2
✗	CR45

ضخامت
1/8
cm

1168

- ✗ روکش PVC
- ✗ روکش چوب
- ✓ پلی اورتان مات
- ✓ پلی اورتان براق (پولیش)



درب های منحنی	
✗	محدب CR30
✗	مقعر CR30
✗	CR35
✗	CR40
✗	CR80
✗	CR90
✗	محدب CR55
✗	مقعر CR55
✗	محدب CR90/2
✗	مقعر CR90/2
✗	محدب CR80/2
✗	مقعر CR80/2
✗	CR45

ضخامت
1/8
cm

1165

- ✓ روکش PVC
- ✗ روکش چوب
- ✓ پلی اورتان مات
- ✓ پلی اورتان براق (پولیش)



درب های منحنی	
✓	محدب CR30
✓	مقعر CR30
✓	CR35
✓	CR40
✓	CR80
✓	CR90
✓	محدب CR55
✓	مقعر CR55
✓	محدب CR90/2
✓	مقعر CR90/2
✓	محدب CR80/2
✓	مقعر CR80/2
✓	CR45

ضخامت
1/8
cm

1164

- ✓ روکش PVC
- ✗ روکش چوب
- ✓ پلی اورتان مات
- ✓ پلی اورتان براق (پولیش)



درب های منحنی	
✓	محدب CR30
✓	مقعر CR30
✓	CR35
✓	CR40
✓	CR80
✓	CR90
✓	محدب CR55
✓	مقعر CR55
✓	محدب CR90/2
✓	مقعر CR90/2
✓	محدب CR80/2
✓	مقعر CR80/2
✓	CR45

ضخامت
1/8
cm

1171

- ✓ روکش PVC
- ✗ روکش چوب
- ✓ پلی اورتان مات
- ✗ پلی اورتان براق (پولیش)



درب های منحنی	
✗	محدب CR30
✗	مقعر CR30
✗	CR35
✗	CR40
✗	CR80
✗	CR90
✗	محدب CR55
✗	مقعر CR55
✗	محدب CR90/2
✗	مقعر CR90/2
✗	محدب CR80/2
✗	مقعر CR80/2
✗	CR45

ضخامت
1/8
cm

1170

- ✓ روکش PVC
- ✗ روکش چوب
- ✓ پلی اورتان مات
- ✗ پلی اورتان براق (پولیش)



درب های منحنی	
✗	محدب CR30
✗	مقعر CR30
✗	CR35
✗	CR40
✗	CR80
✗	CR90
✗	محدب CR55
✗	مقعر CR55
✗	محدب CR90/2
✗	مقعر CR90/2
✗	محدب CR80/2
✗	مقعر CR80/2
✗	CR45

ضخامت
2/5
cm

1167

- ✗ روکش PVC
- ✓ روکش چوب
- ✓ پلی اورتان مات
- ✓ پلی اورتان براق (پولیش)



* در حالت روکش چوب، لبه درب قابلیت نوار شدن دارد

درب های منحنی	
✗	محدب CR30
✗	مقعر CR30
✗	CR35
✗	CR40
✗	CR80
✗	CR90
✗	محدب CR55
✗	مقعر CR55
✗	محدب CR90/2
✗	مقعر CR90/2
✗	محدب CR80/2
✗	مقعر CR80/2
✗	CR45

ضخامت
2/8
cm

1166

- ✓ روکش PVC
- ✗ روکش چوب
- ✓ پلی اورتان مات
- ✓ پلی اورتان براق (پولیش)



درب های منحنی	
✗	محدب CR30
✗	مقعر CR30
✗	CR35
✗	CR40
✗	CR80
✗	CR90
✗	محدب CR55
✗	مقعر CR55
✗	محدب CR90/2
✗	مقعر CR90/2
✗	محدب CR80/2
✗	مقعر CR80/2
✗	CR45

ضخامت
1/8
cm

1183

✓	روکش PVC
✗	روکش چوب
✓	پلی اورتان مات
✓	پلی اورتان براق (پولیش)



درب های منحنی	
✓	محدب CR30
✓	مقعر CR30
✓	CR35
✓	CR40
✓	CR80
✓	CR90
✓	محدب CR55
✓	مقعر CR55
✓	محدب CR90/2
✓	مقعر CR90/2
✓	محدب CR80/2
✓	مقعر CR80/2
✓	CR45



1176

✗	روکش PVC
✗	روکش چوب
✓	پلی اورتان مات
✓	پلی اورتان براق (پولیش)



درب های منحنی	
✗	محدب CR30
✗	مقعر CR30
✗	CR35
✗	CR40
✗	CR80
✗	CR90
✗	محدب CR55
✗	مقعر CR55
✗	محدب CR90/2
✗	مقعر CR90/2
✗	محدب CR80/2
✗	مقعر CR80/2
✗	CR45

* ضخامت درب از یک سمت 1/6 سانت و از طرف دیگر 2/5 سانت می باشد

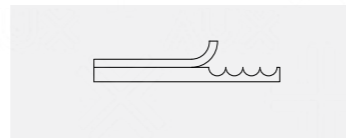

ضخامت
1/8
cm

1173

✗	روکش PVC
✓	روکش چوب
✗	پلی اورتان مات
✗	پلی اورتان براق (پولیش)



درب های منحنی	
✗	محدب CR30
✗	مقعر CR30
✗	CR35
✗	CR40
✗	CR80
✗	CR90
✗	محدب CR55
✗	مقعر CR55
✗	محدب CR90/2
✗	مقعر CR90/2
✗	محدب CR80/2
✗	مقعر CR80/2
✗	CR45

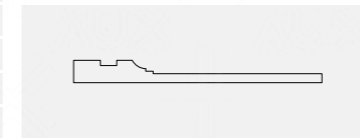

ضخامت
3/2
cm

1172

✗	روکش PVC
✗	روکش چوب
✓	پلی اورتان مات
✓	پلی اورتان براق (پولیش)



درب های منحنی	
✗	محدب CR30
✗	مقعر CR30
✗	CR35
✗	CR40
✗	CR80
✗	CR90
✗	محدب CR55
✗	مقعر CR55
✗	محدب CR90/2
✗	مقعر CR90/2
✗	محدب CR80/2
✗	مقعر CR80/2
✗	CR45

* ضخامت لبه درب از سمت دستگیره 1/8 سانت از طرف دیگر 2 سانت می باشد

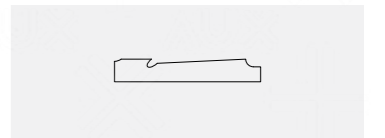

ضخامت
1/8
cm

1185

✓	روکش PVC
✓	روکش چوب
✓	پلی اورتان مات
✓	پلی اورتان براق (پولیش)



درب های منحنی	
✓	محدب CR30
✓	مقعر CR30
✓	CR35
✓	CR40
✓	CR80
✓	CR90
✓	محدب CR55
✓	مقعر CR55
✓	محدب CR90/2
✓	مقعر CR90/2
✓	محدب CR80/2
✓	مقعر CR80/2
✓	CR45

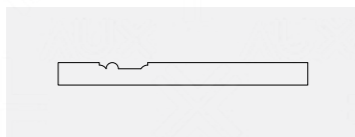

ضخامت
3/2
cm

1184

✗	روکش PVC
✗	روکش چوب
✓	پلی اورتان مات
✓	پلی اورتان براق (پولیش)



درب های منحنی	
✗	محدب CR30
✗	مقعر CR30
✗	CR35
✗	CR40
✗	CR80
✗	CR90
✗	محدب CR55
✗	مقعر CR55
✗	محدب CR90/2
✗	مقعر CR90/2
✗	محدب CR80/2
✗	مقعر CR80/2
✗	CR45

* عرض دستگیره مخفی 15 سانت
* حداقل عرض درب 40 سانت
* ارتفاع قسمت ابزار خورده 6 سانت
* ابزار روی دستگیره کد 1152 می باشد

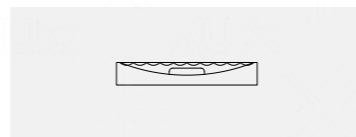

ضخامت
2/5
cm

1175

✓	روکش PVC
✗	روکش چوب
✓	پلی اورتان مات
✓	پلی اورتان براق (پولیش)



درب های منحنی	
✗	محدب CR30
✗	مقعر CR30
✗	CR35
✗	CR40
✗	CR80
✗	CR90
✗	محدب CR55
✗	مقعر CR55
✗	محدب CR90/2
✗	مقعر CR90/2
✗	محدب CR80/2
✗	مقعر CR80/2
✗	CR45

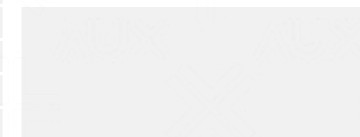

ضخامت
2
cm

1174

✓	روکش PVC
✓	روکش چوب
✓	پلی اورتان مات
✓	پلی اورتان براق (پولیش)



درب های منحنی	
✗	محدب CR30
✗	مقعر CR30
✗	CR35
✗	CR40
✗	CR80
✗	CR90
✗	محدب CR55
✗	مقعر CR55
✗	محدب CR90/2
✗	مقعر CR90/2
✗	محدب CR80/2
✗	مقعر CR80/2
✗	CR45

* دستگیره درب قابل سفارش در 3 رنگ مشکی، طلایی و سفید می باشد
* حداقل عرض و ارتفاع 32 سانت

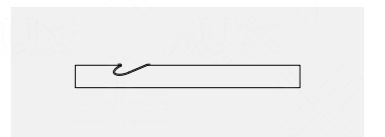

2020

- ✓ روکش PVC
- ✓ روکش چوب
- ✓ پلی اورتان مات
- ✓ پلی اورتان براق (پولیش)



درب های منحنی	
✗	محدب CR30
✗	مقعر CR30
✗	CR35
✗	CR40
✗	CR80
✗	CR90
✗	محدب CR55
✗	مقعر CR55
✗	محدب CR90/2
✗	مقعر CR90/2
✗	محدب CR80/2
✗	مقعر CR80/2
✗	CR45

* این ابزار قابل سفارش در ضخامت های ۱/۸، ۱/۴، ۲/۵ و ۳/۲ سانت می باشد
* ۴ طرف ابزار دارد



ضخامت
2/5 cm

1192

- ✓ روکش PVC
- ✓ روکش چوب
- ✓ پلی اورتان مات
- ✓ پلی اورتان براق (پولیش)



درب های منحنی	
✗	محدب CR30
✗	مقعر CR30
✗	CR35
✗	CR40
✗	CR80
✗	CR90
✗	محدب CR55
✗	مقعر CR55
✗	محدب CR90/2
✗	مقعر CR90/2
✗	محدب CR80/2
✗	مقعر CR80/2
✗	CR45

* دستگیره درب قابل سفارش در ۳ رنگ مشکی، طلایی و سفید می باشد
* حداقل عرض و ارتفاع ۳۲ سانت

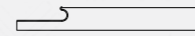

ضخامت
2/5 cm

1187

- ✓ روکش PVC
- ✗ روکش چوب
- ✓ پلی اورتان مات
- ✓ پلی اورتان براق (پولیش)



درب های منحنی	
✗	محدب CR30
✗	مقعر CR30
✗	CR35
✗	CR40
✗	CR80
✗	CR90
✗	محدب CR55
✗	مقعر CR55
✗	محدب CR90/2
✗	مقعر CR90/2
✗	محدب CR80/2
✗	مقعر CR80/2
✗	CR45

* حداقل ارتفاع ۳۰ و حداقل عرض ۴۰ سانت

ضخامت
1/8 cm

1186

- ✓ روکش PVC
- ✗ روکش چوب
- ✓ پلی اورتان مات
- ✓ پلی اورتان براق (پولیش)



درب های منحنی	
✗	محدب CR30
✗	مقعر CR30
✗	CR35
✗	CR40
✗	CR80
✗	CR90
✗	محدب CR55
✗	مقعر CR55
✗	محدب CR90/2
✗	مقعر CR90/2
✗	محدب CR80/2
✗	مقعر CR80/2
✗	CR45

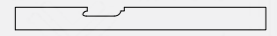

ضخامت
1/8 cm

2022

- ✓ روکش PVC
- ✗ روکش چوب
- ✓ پلی اورتان مات
- ✓ پلی اورتان براق (پولیش)



درب های منحنی	
✗	محدب CR30
✗	مقعر CR30
✗	CR35
✗	CR40
✗	CR80
✗	CR90
✗	محدب CR55
✗	مقعر CR55
✗	محدب CR90/2
✗	مقعر CR90/2
✗	محدب CR80/2
✗	مقعر CR80/2
✗	CR45



2021

- ✓ روکش PVC
- ✓ روکش چوب
- ✓ پلی اورتان مات
- ✓ پلی اورتان براق (پولیش)



درب های منحنی	
✗	محدب CR30
✗	مقعر CR30
✗	CR35
✗	CR40
✗	CR80
✗	CR90
✗	محدب CR55
✗	مقعر CR55
✗	محدب CR90/2
✗	مقعر CR90/2
✗	محدب CR80/2
✗	مقعر CR80/2
✗	CR45

* این ابزار قابل سفارش در ضخامت های ۱/۸، ۱/۴، ۲/۵ و ۳/۲ سانت می باشد
* ۲ ارتفاع ابزار دارد



ضخامت
2/5 cm

1191

- ✓ روکش PVC
- ✗ روکش چوب
- ✓ پلی اورتان مات
- ✗ پلی اورتان براق (پولیش)



درب های منحنی	
✓	محدب CR30
✓	مقعر CR30
✗	CR35
✓	CR40
✗	CR80
✗	CR90
✓	محدب CR55
✓	مقعر CR55
✓	محدب CR90/2
✓	مقعر CR90/2
✓	محدب CR80/2
✓	مقعر CR80/2
✗	CR45

ضخامت
2/5 cm

1190

- ✗ روکش PVC
- ✗ روکش چوب
- ✓ پلی اورتان مات
- ✓ پلی اورتان براق (پولیش)



درب های منحنی	
✗	محدب CR30
✗	مقعر CR30
✗	CR35
✗	CR40
✗	CR80
✗	CR90
✗	محدب CR55
✗	مقعر CR55
✗	محدب CR90/2
✗	مقعر CR90/2
✗	محدب CR80/2
✗	مقعر CR80/2
✗	CR45



2044



- ✓ روکش PVC
- ✓ روکش چوب
- ✓ پلی اورتان مات
- ✓ پلی اورتان براق (پولیش)

درب های منحنی	
✓	محدب CR30
✓	مقعر CR30
✓	CR35
✓	CR40
✓	CR80
✓	CR90
✓	محدب CR55
✓	مقعر CR55
✓	محدب CR90/2
✓	مقعر CR90/2
✓	محدب CR80/2
✓	مقعر CR80/2
✓	CR45

* قابل سفارش در ضخامت های،
مختلف می باشد
* در حالت روکش چوب، لبه درب
امکان نوار شدن دارد



2042



- ✓ روکش PVC
- ✓ روکش چوب
- ✓ پلی اورتان مات
- ✓ پلی اورتان براق (پولیش)

درب های منحنی	
✓	محدب CR30
✓	مقعر CR30
✓	CR35
✓	CR40
✓	CR80
✓	CR90
✓	محدب CR55
✓	مقعر CR55
✓	محدب CR90/2
✓	مقعر CR90/2
✓	محدب CR80/2
✓	مقعر CR80/2
✓	CR45

* این ابزار قابل سفارش در ضخامت های
۰/۸، ۱/۶، ۱/۸، ۲/۵ و ۳/۲ سانت می باشد



ضخامت
1/6
cm

2026



- ✓ روکش PVC
- ✓ روکش چوب
- ✓ پلی اورتان مات
- ✓ پلی اورتان براق (پولیش)

درب های منحنی	
✓	محدب CR30
✓	مقعر CR30
✓	CR35
✓	CR40
✓	CR80
✓	CR90
✓	محدب CR55
✓	مقعر CR55
✓	محدب CR90/2
✓	مقعر CR90/2
✓	محدب CR80/2
✓	مقعر CR80/2
✓	CR45



ضخامت
1/8
cm

2025



- ✓ روکش PVC
- ✓ روکش چوب
- ✓ پلی اورتان مات
- ✓ پلی اورتان براق (پولیش)

درب های منحنی	
✓	محدب CR30
✓	مقعر CR30
✓	CR35
✓	CR40
✓	CR80
✓	CR90
✓	محدب CR55
✓	مقعر CR55
✓	محدب CR90/2
✓	مقعر CR90/2
✓	محدب CR80/2
✓	مقعر CR80/2
✓	CR45

* در حالت روکش چوب، لبه درب
قابلیت نوار شدن دارد

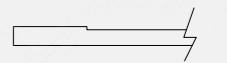

3038

ضخامت
1/8
cm



- ✓ روکش PVC
- ✗ روکش چوب
- ✓ پلی اورتان مات
- ✗ پلی اورتان براق (پولیش)

درب های منحنی	
✓	محدب CR30
✓	مقعر CR30
✓	CR35
✓	CR40
✓	CR80
✓	CR90
✓	محدب CR55
✓	مقعر CR55
✓	محدب CR90/2
✓	مقعر CR90/2
✓	محدب CR80/2
✓	مقعر CR80/2
✓	CR45



ضخامت
1/6
cm

2029



- ✓ روکش PVC
- ✓ روکش چوب
- ✓ پلی اورتان مات
- ✓ پلی اورتان براق (پولیش)

درب های منحنی	
✓	محدب CR30
✓	مقعر CR30
✓	CR35
✓	CR40
✓	CR80
✓	CR90
✓	محدب CR55
✓	مقعر CR55
✓	محدب CR90/2
✓	مقعر CR90/2
✓	محدب CR80/2
✓	مقعر CR80/2
✓	CR45



ضخامت
1/6
cm

2028



- ✓ روکش PVC
- ✓ روکش چوب
- ✓ پلی اورتان مات
- ✓ پلی اورتان براق (پولیش)

درب های منحنی	
✓	محدب CR30
✓	مقعر CR30
✓	CR35
✓	CR40
✓	CR80
✓	CR90
✓	محدب CR55
✓	مقعر CR55
✓	محدب CR90/2
✓	مقعر CR90/2
✓	محدب CR80/2
✓	مقعر CR80/2
✓	CR45

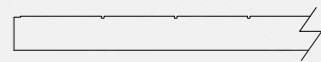



طرح دکمه ای

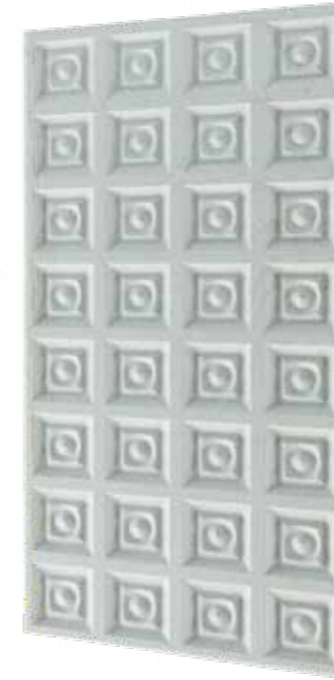

طرح خورشیدی



طرح حصیری



طرح لانه زنبوری





ضخامت
1/8 cm 1076

- ✓ روکش PVC
- ✗ روکش چوب
- ✓ پلی اورتان مات
- ✗ پلی اورتان براق (پولیش)

درب های منحنی	
✗	محدب CR30
✗	مقعر CR30
✗	CR35
✗	CR40
✗	CR80
✗	CR90
✗	محدب CR55
✗	مقعر CR55
✗	محدب CR90/2
✗	مقعر CR90/2
✗	محدب CR80/2
✗	مقعر CR80/2
✗	CR45



* حداقل عرض و ارتفاع ۲۰ سانت



ضخامت
1/6 cm 1075

- ✓ روکش PVC
- ✓ روکش چوب
- ✓ پلی اورتان مات
- ✓ پلی اورتان براق (پولیش)

درب های منحنی	
✗	محدب CR30
✗	مقعر CR30
✗	CR35
✗	CR40
✗	CR80
✗	CR90
✗	محدب CR55
✗	مقعر CR55
✗	محدب CR90/2
✗	مقعر CR90/2
✗	محدب CR80/2
✗	مقعر CR80/2
✗	CR45



* حداقل عرض ۲۸ سانت
* حداقل ارتفاع ۵۰ سانت



ضخامت
1/6 cm 1074

- ✓ روکش PVC
- ✓ روکش چوب
- ✓ پلی اورتان مات
- ✗ پلی اورتان براق (پولیش)

درب های منحنی	
✗	محدب CR30
✗	مقعر CR30
✗	CR35
✗	CR40
✗	CR80
✗	CR90
✗	محدب CR55
✗	مقعر CR55
✗	محدب CR90/2
✗	مقعر CR90/2
✗	محدب CR80/2
✗	مقعر CR80/2
✗	CR45



* حداقل عرض ۳۸/۵ سانت
* حداقل ارتفاع ۸۰ سانت



ضخامت
1/6 cm 1058

- ✓ روکش PVC
- ✓ روکش چوب
- ✓ پلی اورتان مات
- ✓ پلی اورتان براق (پولیش)

درب های منحنی	
✗	محدب CR30
✗	مقعر CR30
✗	CR35
✗	CR40
✗	CR80
✗	CR90
✗	محدب CR55
✗	مقعر CR55
✗	محدب CR90/2
✗	مقعر CR90/2
✗	محدب CR80/2
✗	مقعر CR80/2
✗	CR45



* گل روی درب قابلیت تغییر رنگ دارد
* حداقل عرض ۳۶/۵ سانت
* حداقل ارتفاع درب ۷۰ سانت



ضخامت
2/5 cm 1124

- ✓ روکش PVC
- ✗ روکش چوب
- ✓ پلی اورتان مات
- ✓ پلی اورتان براق (پولیش)

درب های منحنی	
✓	محدب CR30
✗	مقعر CR30
✗	CR35
✗	CR40
✗	CR80
✗	CR90
✗	محدب CR55
✗	مقعر CR55
✗	محدب CR90/2
✗	مقعر CR90/2
✗	محدب CR80/2
✗	مقعر CR80/2
✗	CR45

* منحنی CR30 فقط در ارتفاع ۱۵۴/۴ قابل تولید می باشد

ضخامت
1/8 cm 1123

- ✓ روکش PVC
- ✓ روکش چوب
- ✓ پلی اورتان مات
- ✓ پلی اورتان براق (پولیش)

درب های منحنی	
✗	محدب CR30
✗	مقعر CR30
✗	CR35
✗	CR40
✗	CR80
✗	CR90
✗	محدب CR55
✗	مقعر CR55
✗	محدب CR90/2
✗	مقعر CR90/2
✗	محدب CR80/2
✗	مقعر CR80/2
✗	CR45

* ارتفاع دستگیره ۱۵ سانت

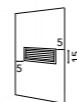

ضخامت
1/8 cm 1122

- ✓ روکش PVC
- ✓ روکش چوب
- ✓ پلی اورتان مات
- ✓ پلی اورتان براق (پولیش)

درب های منحنی	
✓	محدب CR30
✓	مقعر CR30
✗	CR35
✗	CR40
✗	CR80
✗	CR90
✗	محدب CR55
✗	مقعر CR55
✗	محدب CR90/2
✗	مقعر CR90/2
✗	محدب CR80/2
✗	مقعر CR80/2
✗	CR45

* در حالت روکش چوب، لبه درب قابلیت نوار شدن دارد
* منحنی CR30 فقط با ارتفاع ۱۵۴/۴ قابل تولید می باشد
* در حالت منحنی امکان تولید به صورت روکش چوب ندارد

ضخامت
7 cm 1103

- ✗ روکش PVC
- ✗ روکش چوب
- ✓ پلی اورتان مات
- ✓ پلی اورتان براق (پولیش)

درب های منحنی	
✗	محدب CR30
✗	مقعر CR30
✗	CR35
✗	CR40
✗	CR80
✗	CR90
✗	محدب CR55
✗	مقعر CR55
✗	محدب CR90/2
✗	مقعر CR90/2
✗	محدب CR80/2
✗	مقعر CR80/2
✗	CR45



ضخامت

1/6
cm

1128

- ✓ روکش PVC
- ✓ روکش چوب
- ✓ پلی اورتان مات
- ✓ پلی اورتان براق (پولیش)

درب های منحنی	
×	محدب CR30
×	مقعر CR30
×	CR35
×	CR40
×	CR80
×	CR90
×	محدب CR55
×	مقعر CR55
×	محدب CR90/2
×	مقعر CR90/2
×	محدب CR80/2
×	مقعر CR80/2
×	CR45

* درب فاقد آویز دستگیره
* سایز دایره وسط درب ۳۴ سانت می باشد
* در حالت روکش چوب، زوار درب
MDF خام می باشد



ضخامت

1/8
cm

1127

- ✓ روکش PVC
- ✓ روکش چوب
- ✓ پلی اورتان مات
- ✓ پلی اورتان براق (پولیش)

درب های منحنی	
×	محدب CR30
×	مقعر CR30
×	CR35
×	CR40
×	CR80
×	CR90
×	محدب CR55
×	مقعر CR55
×	محدب CR90/2
×	مقعر CR90/2
×	محدب CR80/2
×	مقعر CR80/2
×	CR45

* رنگ و سایز دستگیره قابل
تغییر نمی باشد
* ارتفاع دستگیره ۳۴ سانت
* عرض دستگیره ۸ سانت

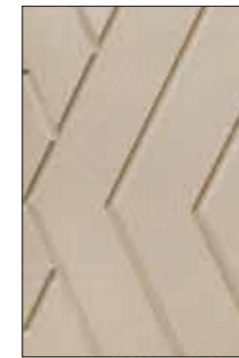

ضخامت

1/8
cm

1126

- ✓ روکش PVC
- ✓ روکش چوب
- ✓ پلی اورتان مات
- ✓ پلی اورتان براق (پولیش)

درب های منحنی	
✓	محدب CR30
✓	مقعر CR30
×	CR35
×	CR40
×	CR80
×	CR90
×	محدب CR55
×	مقعر CR55
×	محدب CR90/2
×	مقعر CR90/2
×	محدب CR80/2
×	مقعر CR80/2
×	CR45

* در حالت روکش چوب، لبه درب
قابلیت نوار شدن دارد
* منحنی CR30 فقط در ارتفاع
۱۵۴/۴ قابل تولید می باشد



ضخامت

2/5
cm

1125

- ✓ روکش PVC
- ×- روکش چوب
- ✓ پلی اورتان مات
- ✓ پلی اورتان براق (پولیش)

درب های منحنی	
×	محدب CR30
×	مقعر CR30
×	CR35
×	CR40
×	CR80
×	CR90
×	محدب CR55
×	مقعر CR55
×	محدب CR90/2
×	مقعر CR90/2
×	محدب CR80/2
×	مقعر CR80/2
×	CR45



ضخامت
1/8
cm

1145

- ✓ روکش PVC
- ✓ روکش چوب
- ✓ پلی اورتان مات
- ✓ پلی اورتان براق (پولیش)

درب های منحنی	
X	محدب CR30
X	مقعر CR30
X	CR35
X	CR40
X	CR80
X	CR90
X	محدب CR55
X	مقعر CR55
X	محدب CR90/2
X	مقعر CR90/2
X	محدب CR80/2
X	مقعر CR80/2
X	CR45

* رنگ و سایز دستگیره قابل
تغییر نمی باشد
* ارتفاع دستگیره ۶۰ سانت

* رنگ و سایز دستگیره قابل
تغییر نمی باشد



ضخامت
1/8
cm

1133

- X روکش PVC
- ✓ روکش چوب
- ✓ پلی اورتان مات
- ✓ پلی اورتان براق (پولیش)

درب های منحنی	
X	محدب CR30
X	مقعر CR30
X	CR35
X	CR40
X	CR80
X	CR90
X	محدب CR55
X	مقعر CR55
X	محدب CR90/2
X	مقعر CR90/2
X	محدب CR80/2
X	مقعر CR80/2
X	CR45

سایز دستگیره	عرض درب
۲۰ سانت	۲۵ تا ۳۵ سانت
۳۰ سانت	۳۵ تا ۴۵ سانت
۴۰ سانت	۴۵ تا ۵۵ سانت
۵۰ سانت	۵۵ تا ۶۵ سانت
۶۰ سانت	۶۵ تا ۷۵ سانت
۷۰ سانت	۷۵ تا ۸۵ سانت
۸۰ سانت	۸۵ تا ۹۵ سانت
۸۰ سانت	۹۵ سانت به بالا



ضخامت
1/8
cm

1129

- ✓ روکش PVC
- ✓ روکش چوب
- ✓ پلی اورتان مات
- ✓ پلی اورتان براق (پولیش)

درب های منحنی	
X	محدب CR30
X	مقعر CR30
X	CR35
X	CR40
X	CR80
X	CR90
X	محدب CR55
X	مقعر CR55
X	محدب CR90/2
X	مقعر CR90/2
X	محدب CR80/2
X	مقعر CR80/2
X	CR45

* رنگ و سایز دستگیره قابل
تغییر نمی باشد
* ارتفاع دستگیره ۱۰۰ سانت

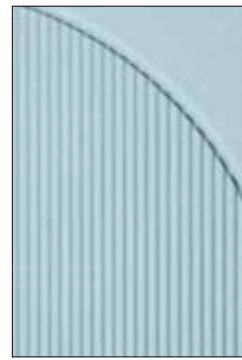

ضخامت
1/8 cm 1178

- ✓ روکش PVC
- ✗ روکش چوب
- ✓ پلی اورتان مات
- ✗ پلی اورتان براق (پولیش)

درب های منحنی	
✓	محدب CR30
✓	مقعر CR30
✗	CR35
✗	CR40
✗	CR80
✗	CR90
✗	محدب CR55
✗	مقعر CR55
✗	محدب CR90/2
✗	مقعر CR90/2
✗	محدب CR80/2
✗	مقعر CR80/2
✗	CR45

* منحنی CR30 فقط در ارتفاع ۱۵۴/۴ قابل تولید می باشد



ضخامت
2/5 cm 1177

- ✓ روکش PVC
- ✗ روکش چوب
- ✓ پلی اورتان مات
- ✗ پلی اورتان براق (پولیش)

درب های منحنی	
✗	محدب CR30
✗	مقعر CR30
✗	CR35
✗	CR40
✗	CR80
✗	CR90
✗	محدب CR55
✗	مقعر CR55
✗	محدب CR90/2
✗	مقعر CR90/2
✗	محدب CR80/2
✗	مقعر CR80/2
✗	CR45



ضخامت
1/8 cm 1155

- ✓ روکش PVC
- ✓ روکش چوب
- ✓ پلی اورتان مات
- ✓ پلی اورتان براق (پولیش)

درب های منحنی	
✗	محدب CR30
✗	مقعر CR30
✗	CR35
✗	CR40
✗	CR80
✗	CR90
✗	محدب CR55
✗	مقعر CR55
✗	محدب CR90/2
✗	مقعر CR90/2
✗	محدب CR80/2
✗	مقعر CR80/2
✗	CR45

* رنگ و سایز دستگیره قابل تغییر نمی باشد
* ارتفاع دستگیره ۶۲ سانت



ضخامت
1/8 cm 1154

- ✓ روکش PVC
- ✓ روکش چوب
- ✓ پلی اورتان مات
- ✓ پلی اورتان براق (پولیش)

درب های منحنی	
✗	محدب CR30
✗	مقعر CR30
✗	CR35
✗	CR40
✗	CR80
✗	CR90
✗	محدب CR55
✗	مقعر CR55
✗	محدب CR90/2
✗	مقعر CR90/2
✗	محدب CR80/2
✗	مقعر CR80/2
✗	CR45

* رنگ و سایز دستگیره قابل تغییر نمی باشد
* ارتفاع دستگیره ۵۱ سانت





ضخامت
1/8 cm 1188

✓	روکش PVC
✗	روکش چوب
✓	پلی اورتان مات
✗	پلی اورتان براق (پولیش)

درب های منحنی	
✗	محدب CR30
✗	مقعر CR30
✗	CR35
✗	CR40
✗	CR80
✗	CR90
✗	محدب CR55
✗	مقعر CR55
✗	محدب CR90/2
✗	مقعر CR90/2
✗	محدب CR80/2
✗	مقعر CR80/2
✗	CR45

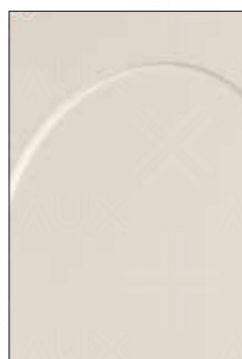

ضخامت
1/8 cm 1182

✓	روکش PVC
✓	روکش چوب
✓	پلی اورتان مات
✓	پلی اورتان براق (پولیش)

درب های منحنی	
✓	محدب CR30
✓	مقعر CR30
✗	CR35
✗	CR40
✗	CR80
✗	CR90
✗	محدب CR55
✗	مقعر CR55
✗	محدب CR90/2
✗	مقعر CR90/2
✗	محدب CR80/2
✗	مقعر CR80/2
✗	CR45



* در حالت منحنی امکان تولید به صورت روکش چوب ندارد
* منحنی CR30 فقط در ارتفاع ۱۵۴/۴ قابل تولید می باشد

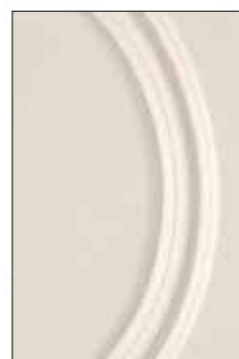

ضخامت
1/6 cm 1181

✓	روکش PVC
✓	روکش چوب
✓	پلی اورتان مات
✓	پلی اورتان براق (پولیش)

درب های منحنی	
✗	محدب CR30
✗	مقعر CR30
✗	CR35
✗	CR40
✗	CR80
✗	CR90
✗	محدب CR55
✗	مقعر CR55
✗	محدب CR90/2
✗	مقعر CR90/2
✗	محدب CR80/2
✗	مقعر CR80/2
✗	CR45



* در حالت روکش چوب، زوار MDF خام می باشد
* حداقل عرض ۴۵ سانت



ضخامت
1/8 cm 1179

✓	روکش PVC
✗	روکش چوب
✓	پلی اورتان مات
✓	پلی اورتان براق (پولیش)

درب های منحنی	
✓	محدب CR30
✓	مقعر CR30
✗	CR35
✗	CR40
✗	CR80
✗	CR90
✗	محدب CR55
✗	مقعر CR55
✗	محدب CR90/2
✗	مقعر CR90/2
✗	محدب CR80/2
✗	مقعر CR80/2
✗	CR45



* منحنی CR30 فقط در ارتفاع ۱۵۴/۴ قابل تولید می باشد

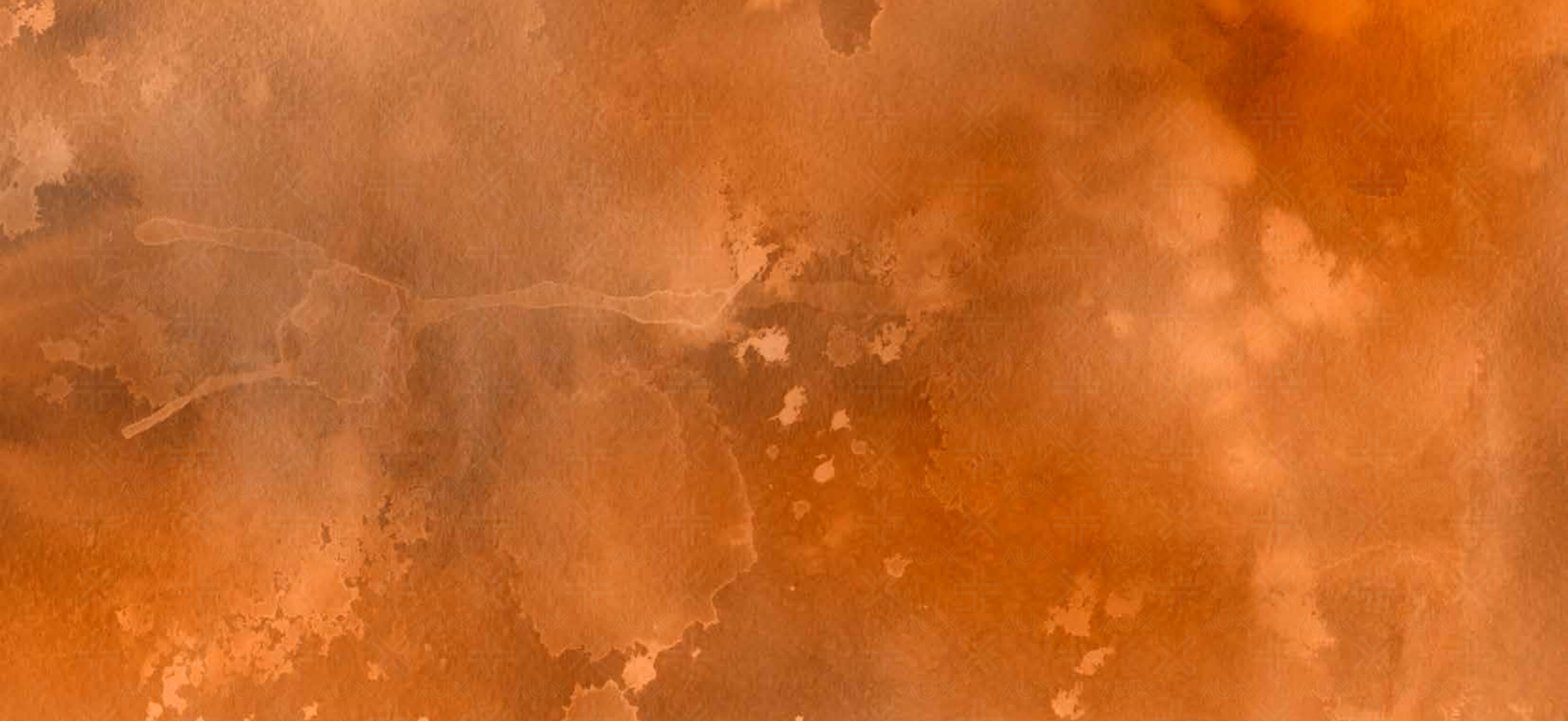

183

AUX WOOD 2025 CATALOGUE
FRAME

A4043

حداقل عرض ۳۵ سانت

* این ویتترین، قابل سفارش به صورت چپ و راست می باشد



A4046

حداقل عرض ۵۰ سانت

حداقل ارتفاع ۱۰۰ سانت



A4042

حداقل عرض ۳۵ سانت

حداقل ارتفاع ۳۵ سانت

تعداد قاب ها

۱. تا ارتفاع ۵۰ سانت
۲. از ارتفاع ۵۱ تا ۸۰ سانت
۳. از ارتفاع ۸۱ تا ۱۴۰ سانت
۴. ارتفاع ۱۴۱ سانت به بالا

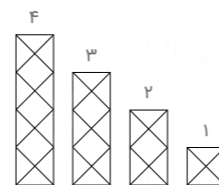

A4045

حداقل عرض ۳۵ سانت

حداقل ارتفاع ۸۰ سانت



A4040

حداقل عرض ۳۱ سانت

حداقل ارتفاع ۴۰ سانت

تعداد قاب ها

- | | |
|--------------------------|-------|
| تا ارتفاع ۸۰ سانت | ۴ قاب |
| از ارتفاع ۸۱ تا ۱۴۰ سانت | ۶ قاب |
| ارتفاع ۱۴۰ سانت به بالا | ۸ قاب |



A4044

حداقل عرض ۳۷ سانت



A4051

حد اقل عرض	۳۱ سانت
حد اقل ارتفاع	۴۰ سانت

تعداد قاب ها	
تا ارتفاع ۸۰ سانت	۴ قاب
از ارتفاع ۸۱ تا ۱۴۰ سانت	۶ قاب
ارتفاع ۱۴۱ سانت به بالا	۸ قاب



A4048

حد اقل عرض	۲۲ سانت
حد اقل ارتفاع	۳۰ سانت



A4047

حد اقل عرض	۳۰ سانت
حد اقل ارتفاع	۳۰ سانت



A4050

حد اقل عرض	۲۲ سانت
حد اقل ارتفاع	۲۲ سانت



A4049

حد اقل عرض	۳۰ سانت
حد اقل ارتفاع	۳۰ سانت



A4053

حد اقل عرض	۵۰ سانت
حد اقل ارتفاع	۳۰ سانت



A4059

حد اقل عرض	۳۲ سانت
حد اقل ارتفاع	۴۰ سانت

تعداد قاب ها	
تا ارتفاع ۸۰ سانت	۴ قاب
از ارتفاع ۸۱ تا ۱۴۰ سانت	۶ قاب
ارتفاع ۱۴۱ سانت به بالا	۸ قاب



A4058-2

حد اقل عرض	۴۰ سانت
حد اقل ارتفاع	۵۰ سانت



A4055

حد اقل عرض	۳۵ سانت
حد اقل ارتفاع	۵۰ سانت

تعداد قاب ها	
تا ارتفاع ۸۰ سانت	۴ قاب و ۱ گل
از ارتفاع ۸۱ تا ۱۴۰ سانت	۶ قاب و ۲ گل
ارتفاع ۱۴۱ سانت به بالا	۸ قاب و ۳ گل

* گل روی فریم، قابلیت تغییر رنگ دارد



A4054

حد اقل عرض	۳۱ سانت
حد اقل ارتفاع	۴۰ سانت

تعداد قاب ها	
تا ارتفاع ۸۰ سانت	۴ قاب
از ارتفاع ۸۱ تا ۱۴۰ سانت	۶ قاب
ارتفاع ۱۴۱ سانت به بالا	۸ قاب



A4061

حد اقل عرض	۵۰ سانت
حد اقل ارتفاع	۱۰۰ سانت



A4060

حد اقل عرض	۴۵ سانت
حد اقل ارتفاع	۷۰ سانت

* گل روی فریم، قابلیت تغییر رنگ دارد



A4058-1

حد اقل عرض	۴۰ سانت
حد اقل ارتفاع	۳۵ سانت



A4056

حد اقل عرض	۴۵ سانت
حد اقل ارتفاع	۴۰ سانت



A4065

حد اقل عرض	۵۰ سانت
حد اقل ارتفاع	۱۰۰ سانت



A4064

حد اقل عرض	۳۰ سانت
حد اقل ارتفاع	۵۰ سانت

* این فریم قابل سفارش به صورت
چپ و راست می باشد
* گل روی فریم، قابلیت
تغییر رنگ دارد



A4062

حد اقل عرض	۵۵ سانت
حد اقل ارتفاع	۱۲۰ سانت



A4067

حد اقل عرض	۴۵ سانت
حد اقل ارتفاع	۹۰ سانت



A4066

حد اقل عرض	۴۵ سانت
حد اقل ارتفاع	۹۰ سانت



A4063

حد اقل عرض	۳۲ سانت
حد اقل ارتفاع	۴۰ سانت

* این فریم قابل سفارش به صورت
چپ و راست می باشد
* گل روی فریم، قابلیت
تغییر رنگ دارد



A4073

حد اقل عرض	۴۵ سانت
حد اقل ارتفاع	۹۰ سانت



A4072

حد اقل عرض	۴۵ سانت
حد اقل ارتفاع	۱۰۰ سانت



A4075

حد اقل عرض	۴۰ سانت
حد اقل ارتفاع	۷۰ سانت

* گل روی فریم، قابلیت تغییر رنگ دارد



A4074

حد اقل عرض	۴۵ سانت
حد اقل ارتفاع	۹۰ سانت

* در ارتفاع کمتر قابل تولید می باشد ولی تعداد قاب ها کم می شود



A4069

حد اقل عرض	۴۵ سانت
حد اقل ارتفاع	۹۰ سانت



A4068

حد اقل عرض	۴۵ سانت
حد اقل ارتفاع	۹۰ سانت



A4071

حد اقل عرض	۴۵ سانت
حد اقل ارتفاع	۵۰ سانت



A4082

حد اقل عرض	۲۵ سانت
حد اقل ارتفاع	۵۰ سانت



A4081

حد اقل عرض	۲۵ سانت
حد اقل ارتفاع	۴۰ سانت



A4084

حد اقل عرض	۳۸ سانت
حد اقل ارتفاع	۳۸ سانت



A4083

حد اقل عرض	۳۵ سانت
حد اقل ارتفاع	۷۰ سانت



تعداد قاب ها	
تا ارتفاع ۸۰ سانت	۴ قاب
از ارتفاع ۸۱ سانت تا ۱۴۰ سانت	۶ قاب
ارتفاع ۱۴۱ سانت به بالا	۸ قاب

* قابلیت سفارش به صورت چپ و راست دارد

A4077

حد اقل عرض	۵۰ سانت
حد اقل ارتفاع	۱۲۰ سانت



A4076

حد اقل عرض	۴۰ سانت
حد اقل ارتفاع	۷۰ سانت

* گل روی فریم، قابلیت تغییر رنگ دارد



A4079

حد اقل عرض	۳۳/۵ سانت
حد اقل ارتفاع	۳۳/۵ سانت

تعداد قاب ها	
تا ارتفاع ۸۰ سانت	۴ قاب
از ارتفاع ۸۱ سانت تا ۱۴۰ سانت	۶ قاب
ارتفاع ۱۴۱ سانت به بالا	۸ قاب



A4078

حد اقل عرض	۴۵ سانت
حد اقل ارتفاع	۵۰ سانت



A4080

حد اقل عرض	۳۵ سانت
حد اقل ارتفاع	۳۵ سانت

تعداد قاب ها	
۱. تا ارتفاع ۵۰ سانت	
۲. از ارتفاع ۵۱ تا ۸۰ سانت	
۳. از ارتفاع ۸۱ تا ۱۴۰ سانت	
۴. ارتفاع ۱۴۱ سانت به بالا	

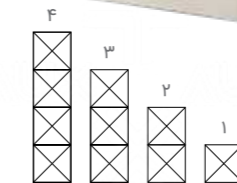



197

AUX WOOD 2025 CATALOGUE
CROWN / SUBLIGHT / BASE

T505

عرض	۲۴۰ سانت
ارتفاع	۱۰ سانت

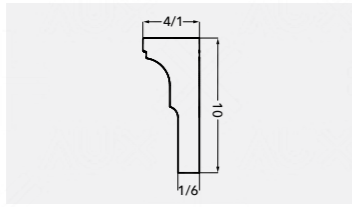

T507

عرض	۲۴۰ سانت
ارتفاع	۱۰ سانت

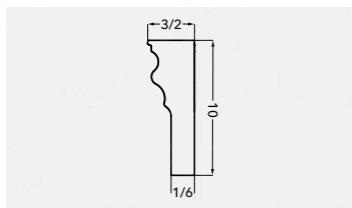

T508

عرض	۲۴۰ سانت
ارتفاع	۱۰ سانت

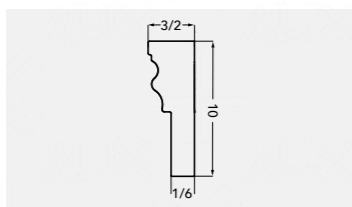

T501

عرض	۲۴۰ سانت
ارتفاع	۶/۵ سانت

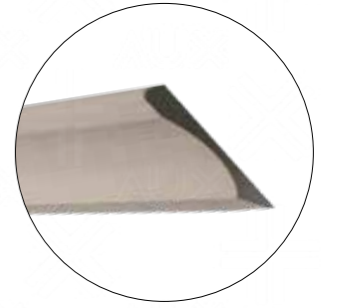
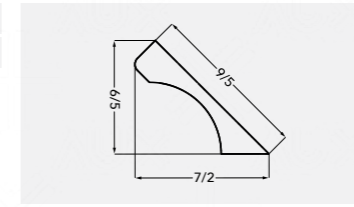

T502

عرض	۲۴۰ سانت
ارتفاع	۶/۵ سانت

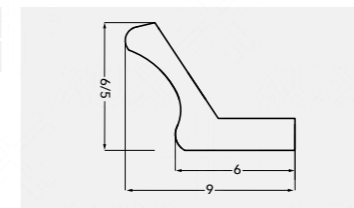

T503

عرض	۲۴۰ سانت
ارتفاع	۶/۵ سانت

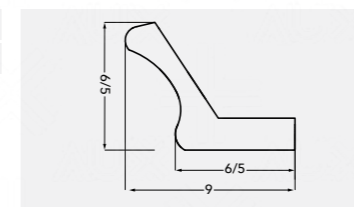

T512

عرض	۲۴۰ سانت
ارتفاع	۱۰ سانت

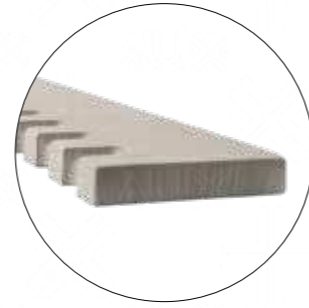
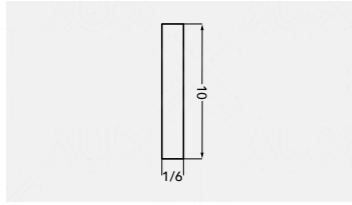

T513

عرض	۲۴۰ سانت
ارتفاع	۶/۵ سانت

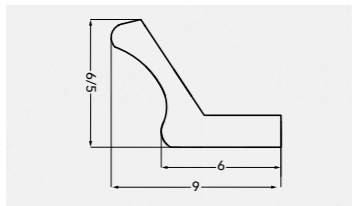

T514

عرض	۲۴۰ سانت
ارتفاع	۱۱/۵ سانت

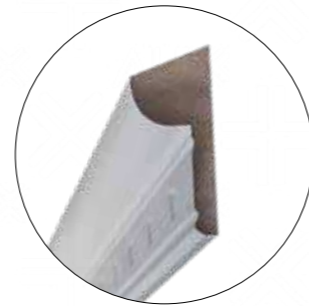
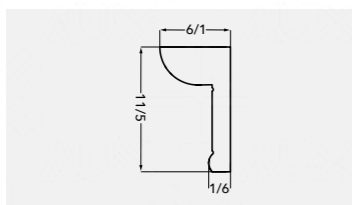

T509

عرض	۲۴۰ سانت
ارتفاع	۱۰ سانت

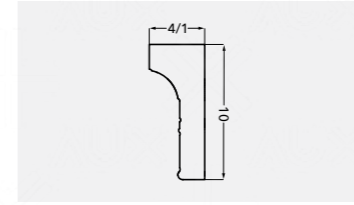

T510

عرض	۲۴۰ سانت
ارتفاع	۴/۵ سانت

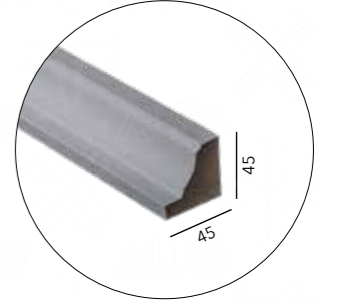
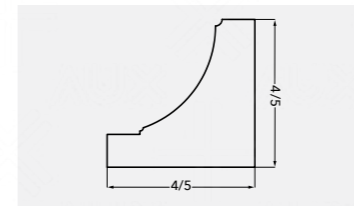

T511

عرض	۲۴۰ سانت
ارتفاع	۶۵ سانت

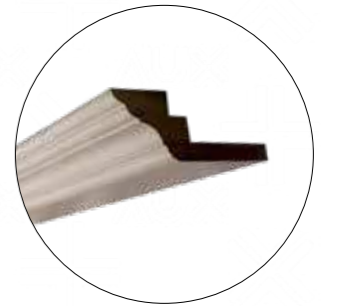
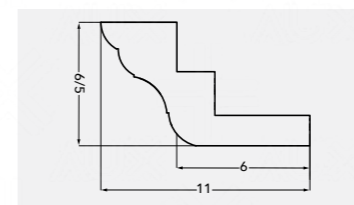

T520

عرض	۲۴۰ سانت
ارتفاع	۱۰/۵ سانت

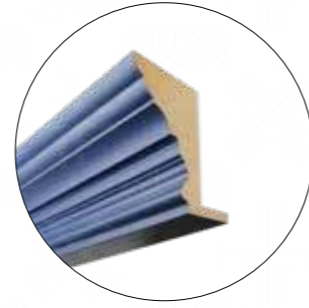
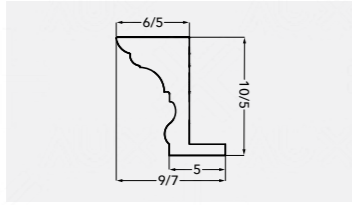

T523

عرض	۲۴۰ سانت
ارتفاع	۱۰ سانت

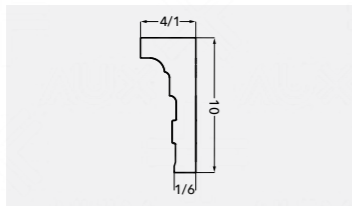

T522

عرض	۲۴۰ سانت
ارتفاع	۱۰ سانت

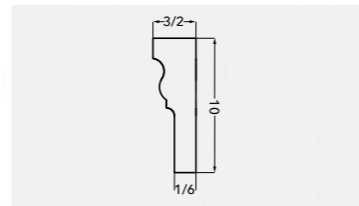

T524

عرض	۲۴۰ سانت
ارتفاع	۱۰ سانت

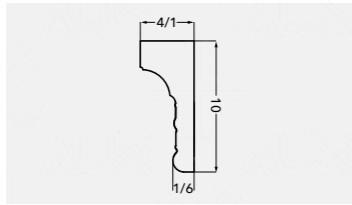

T517

عرض	۲۴۰ سانت
ارتفاع	۱۰ سانت

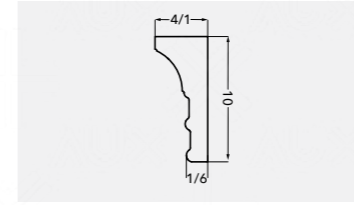

T518

عرض	۲۴۰ سانت
ارتفاع	۱۵ سانت

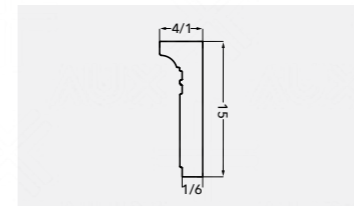

T519

عرض	۲۴۰ سانت
ارتفاع	۱۱ سانت

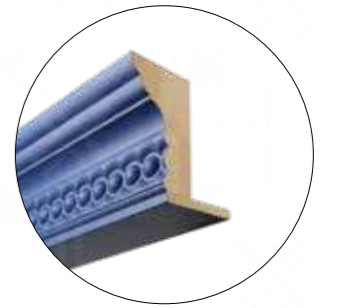
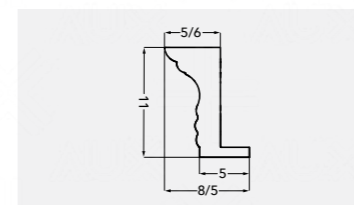

T529

عرض	۲۴۰ سانت
ارتفاع	۳/۲ سانت

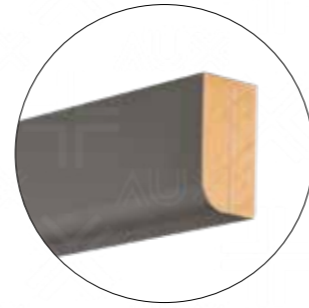
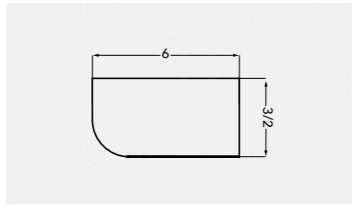

T530

عرض	۲۴۰ سانت
ارتفاع	۱۱/۳ سانت

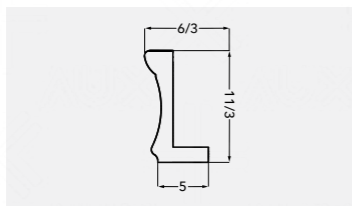

T531

عرض	۲۴۰ سانت
ارتفاع	۱۱ سانت

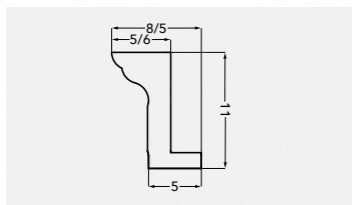

T526

عرض	۲۴۰ سانت
ارتفاع	۸/۵ سانت

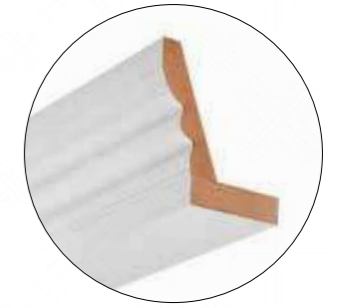
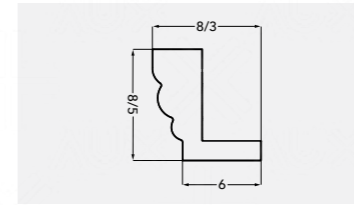

T527

عرض	۲۴۰ سانت
ارتفاع	۸/۵ سانت

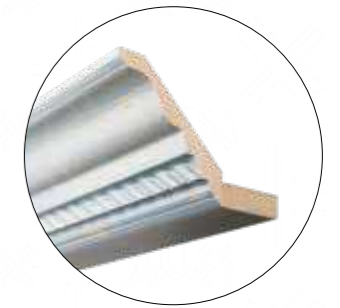
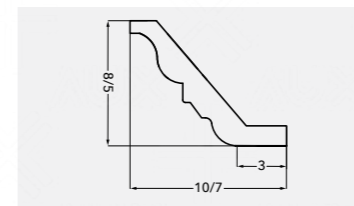

T528

عرض	۲۴۰ سانت
ارتفاع	۸/۵ سانت

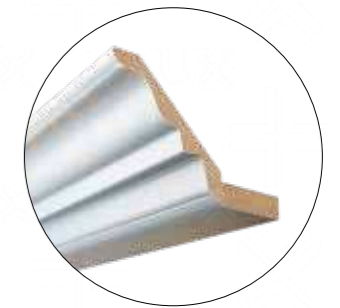
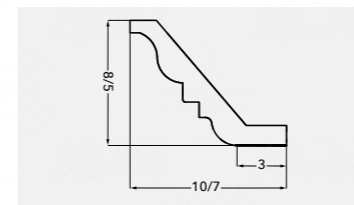

T535

عرض	۲۴۰ سانت
ارتفاع	۵۲ سانت

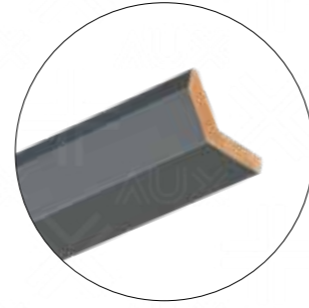
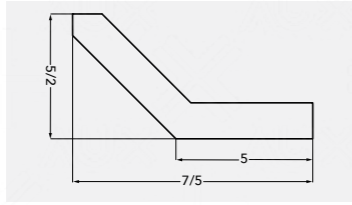

T537

عرض	۲۴۰ سانت
ارتفاع	۶/۵ سانت

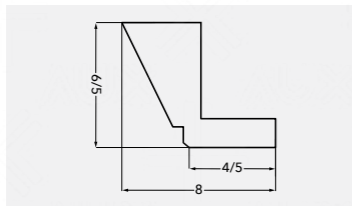

T538

عرض	۲۴۰ سانت
ارتفاع	۹ سانت

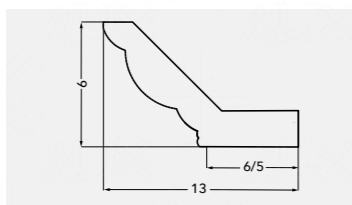

T532

عرض	۲۴۰ سانت
ارتفاع	۱۰ سانت

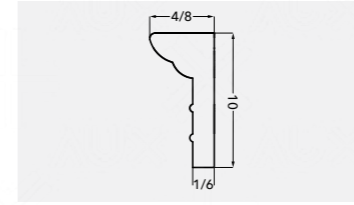

T533

عرض	۲۴۰ سانت
ارتفاع	۱۱ سانت

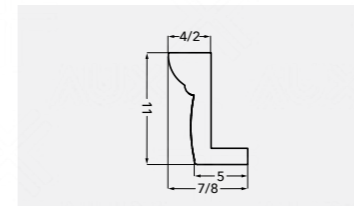

T534

عرض	۲۴۰ سانت
ارتفاع	۵۷ سانت

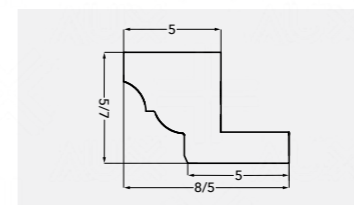

Z603

عرض	۲۴۰ سانت
ارتفاع	۶، ۵ و ۷ سانت



Z602

عرض	۲۴۰ سانت
ارتفاع	۶، ۵ و ۷ سانت



Z605

عرض	۲۴۰ سانت
ارتفاع	۶ و ۷ سانت



Z604

عرض	۲۴۰ سانت
ارتفاع	۶ و ۷ سانت



Z607

عرض	۲۴۰ سانت
ارتفاع	۶ و ۷ سانت



Z606

عرض	۲۴۰ سانت
ارتفاع	۶ و ۷ سانت



Z610

عرض	۲۴۰ سانت
ارتفاع	۶، ۵ و ۷ سانت



Z608

عرض	۲۴۰ سانت
ارتفاع	۶ و ۷ سانت



T539

عرض	۲۴۰ سانت
ارتفاع	۱۰ سانت

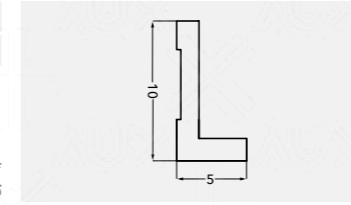

* در صورت منحنی شدن کفی تاج حذف می شود

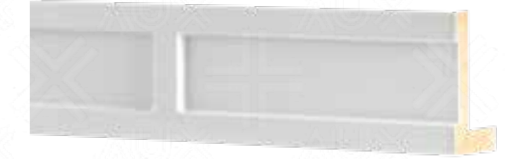

T540

عرض	۲۴۰ سانت
ارتفاع	۱۰ سانت

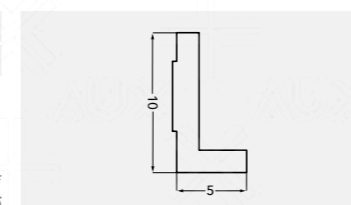

* در صورت منحنی شدن کفی تاج حذف می شود



T541

عرض	۲۴۰ سانت
ارتفاع	۱۰ سانت

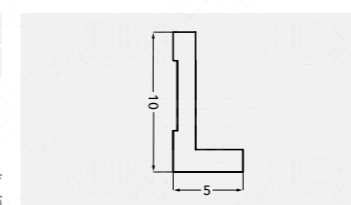

* در صورت منحنی شدن کفی تاج حذف می شود



T542

عرض	۲۴۰ سانت
ارتفاع	۱۰ سانت

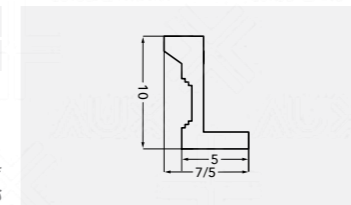

* در صورت منحنی شدن کفی تاج حذف می شود



Z625

عرض	۲۴۰ سانت
ارتفاع	۶ و ۷ سانت

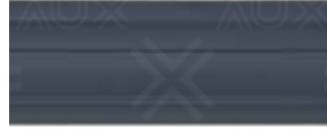

Z624

عرض	۲۴۰ سانت
ارتفاع	۶ و ۷ سانت



Z614

عرض	۲۴۰ سانت
ارتفاع	۶ و ۷ سانت



Z611

عرض	۲۴۰ سانت
ارتفاع	۵ ، ۶ و ۷ سانت



Z639

عرض	۲۴۰ سانت
ارتفاع	۶ و ۷ سانت



Z626

عرض	۲۴۰ سانت
ارتفاع	۶ و ۷ سانت



Z617

عرض	۲۴۰ سانت
ارتفاع	۶ و ۷ سانت



Z615

عرض	۲۴۰ سانت
ارتفاع	۶ و ۷ سانت



Z641

عرض	۲۴۰ سانت
ارتفاع	۶ و ۷ سانت



Z640

عرض	۲۴۰ سانت
ارتفاع	۶ و ۷ سانت



Z619

عرض	۲۴۰ سانت
ارتفاع	۶ و ۷ سانت



Z618

عرض	۲۴۰ سانت
ارتفاع	۶ و ۷ سانت



Z642

عرض	۲۴۰ سانت
ارتفاع	۷ سانت



Z623

عرض	۲۴۰ سانت
ارتفاع	۶ و ۷ سانت



Z622

عرض	۲۴۰ سانت
ارتفاع	۶ و ۷ سانت



P702

قابل سفارش در ارتفاع های مختلف



P701

عرض	۳/۲ سانت
ارتفاع	۳/۲ سانت

فقط در عرض و ارتفاع ۳/۲ سانت می باشد
در صورت استفاده جهت زوار ۲ روکش سفارش داده شود

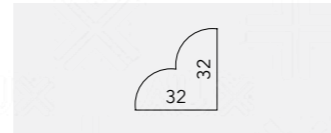

P704

عرض	۲۴۰ سانت
ارتفاع	۸ تا ۱۴ سانت



P703

عرض	۲۴۰ سانت
ارتفاع	۸ تا ۱۴ سانت

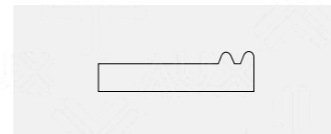

P706

عرض	۲۴۰ سانت
ارتفاع	۸ تا ۱۴ سانت



P705

عرض	۲۴۰ سانت
ارتفاع	۸ تا ۱۴ سانت

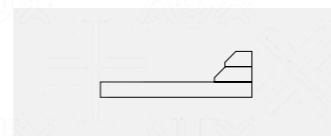

P708

عرض	۲۴۰ سانت
ارتفاع	۱۰ تا ۱۴ سانت



P707

عرض	۲۴۰ سانت
ارتفاع	۸ تا ۱۴ سانت



Z627

عرض	۲۴۰ سانت
ارتفاع	۵ ، ۶ و ۷ سانت

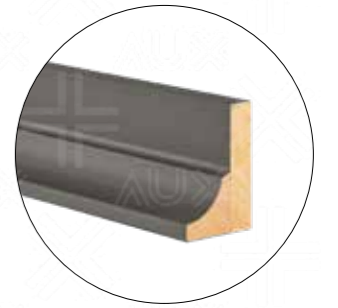

Z628

عرض	۲۴۰ سانت
ارتفاع	۷ سانت



Z629

عرض	۲۴۰ سانت
ارتفاع	۶ سانت

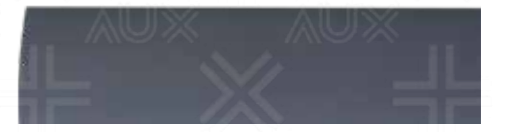

P722

عرض	۲۴۰ سانت
ارتفاع	۸ تا ۱۴ سانت



P719

عرض	۲۴۰ سانت
ارتفاع	۱۳/۵ و ۱۴ سانت



P710

عرض	۲۴۰ سانت
ارتفاع	۸ تا ۱۴ سانت



P709

عرض	۲۴۰ سانت
ارتفاع	۱۳/۵ و ۱۴ سانت



P724

عرض	۲۴۰ سانت
ارتفاع	۱۳/۵ و ۱۴ سانت



P723

عرض	۲۴۰ سانت
ارتفاع	۸ تا ۱۴ سانت



P712

عرض	۲۴۰ سانت
ارتفاع	۸ تا ۱۴ سانت



P711

عرض	۲۴۰ سانت
ارتفاع	۱۰ تا ۱۴ سانت

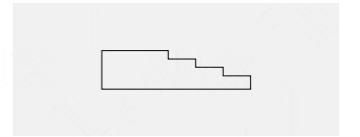

P726

عرض	۲۴۰ سانت
ارتفاع	۱۰ تا ۱۴ سانت



P725

عرض	۲۴۰ سانت
ارتفاع	۱۰ تا ۱۴ سانت



P715

عرض	۲۴۰ سانت
ارتفاع	۱۴ سانت



P713

عرض	۲۴۰ سانت
ارتفاع	۱۰ تا ۱۴ سانت

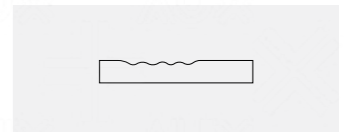

P728

عرض	۲۴۰ سانت
ارتفاع	۱۲ تا ۱۴ سانت



P727

عرض	۲۴۰ سانت
ارتفاع	۱۰ تا ۱۴ سانت



P718

عرض	۲۴۰ سانت
ارتفاع	۱۳/۵ و ۱۴ سانت



P717

عرض	۲۴۰ سانت
ارتفاع	۱۳/۵ و ۱۴ سانت



P714

حد اقل عرض	۲۵ سانت
حد اقل ارتفاع	۱۰ سانت

* ارتفاع کمتر از ۱۴ سانت
لوزی CNC حذف می شود



P720

حد اقل عرض	۳۵ سانت
حد اقل ارتفاع	۱۰ سانت

* ارتفاع کمتر از ۱۴ سانت
گل CNC حذف می شود



P721

حد اقل عرض	۴۰ سانت
حد اقل ارتفاع	۱۰ سانت

* ارتفاع کمتر از ۱۴ سانت
گل CNC حذف می شود



P730

عرض	۲۴۰ سانت
ارتفاع	۸ تا ۱۴ سانت



P729

عرض	۲۴۰ سانت
ارتفاع	۸ تا ۱۴ سانت



P740

عرض	۲۴۰ سانت
ارتفاع	۱۳/۵ و ۱۴ سانت



P739

عرض	۲۴۰ سانت
ارتفاع	۱۳/۵ و ۱۴ سانت



P742

عرض	۲۴۰ سانت
ارتفاع	۱۳/۵ و ۱۴ سانت



P741

عرض	۲۴۰ سانت
ارتفاع	۱۳/۵ و ۱۴ سانت

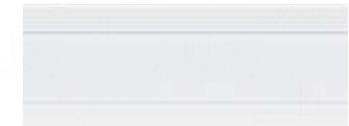

A large, textured red background with a subtle, repeating geometric pattern of small squares and crosses. The texture is slightly grainy and uneven in color, ranging from a deep red to a lighter, almost pinkish-red.

219

AUX WOOD 2025 CATALOGUE
JAMB / DECORATIVE / HOOD COVER / APPLIED

S14

حداقل عرض ۵ سانت

* فارسی بر می شود



S12

حداقل عرض ۴ سانت

* فارسی بر می شود



S10

حداقل عرض ۷/۵ سانت

* فارسی بر نمی شود



S5

حداقل عرض ۷/۵ سانت

* با حذف قاشقی فارسی بر می شود



S3

حداقل عرض ۸ سانت

* با حذف قاشقی فارسی بر می شود



S1

حداقل عرض ۵ سانت

* فارسی بر می شود



S17

حداقل عرض ۵ سانت

* عرض ۵ تا ۷ سانت به صورت تک شیار تولید می شود
* با حذف قاشقی فارسی بر می شود



S16

حداقل عرض ۷ سانت

* در صورت فارسی بر شدن فیتیله پایین ستون حذف می شود



S15

حداقل عرض ۸ سانت

* در عرض کمتر از ۱۰ سانت مشابه S15 تولید می شود
* با حذف قاشقی فارسی بر می شود



S8

حداقل عرض ۵ سانت

* فارسی بر می شود



S7

حداقل عرض ۷/۵ سانت

* فارسی بر می شود



S6

حداقل عرض ۴ سانت

* فارسی بر می شود



S26

حداقل عرض ۵ سانت

* در ضخامت ۱/۴ سانت قابل تولید نمی باشد
* فارسی بر نمی شود



S25

حداقل عرض ۷/۴ سانت

* فارسی بر می شود



S24

حداقل عرض ۵ سانت

* در عرض بین ۵ تا ۷ سانت به صورت تک شیار تولید می شود
* فارسی بر می شود



S20

حداقل عرض ۱۲ سانت

* فارسی بر نمی شود



S19

حداقل عرض ۸ سانت

* فارسی بر نمی شود



S18

حداقل عرض ۶ سانت

* در عرض بین ۶ تا ۹ سانت به صورت تک شیار تولید می شود
* با حذف قاشقی فارسی بر می شود



S29

حداقل عرض ۵ سانت

* فارسی بر نمی شود



S28

حداقل عرض ۷/۹ سانت

* فارسی بر می شود



S27

حداقل عرض ۷/۴ سانت

* فارسی بر می شود



S23

حداقل عرض ۹ سانت

* سرستون فقط قابلیت رنگ شدن دارد
* فارسی بر می شود



S22

حداقل عرض ۸ سانت

* در عرض بین ۵ تا ۸ سانت قابل تولید می باشد ولی به صورت تک پله
* فارسی بر می شود



S21

حداقل عرض ۶ سانت

* در عرض بین ۶ تا ۸ سانت به صورت تک شیار تولید می شود
* فارسی بر می شود



N3

حد اقل ارتفاع	۱۲ سانت
حد اقل عرض	۳۰ سانت



N4

حد اقل ارتفاع	۱۸ سانت
حد اقل عرض	۵۰ سانت

* در صورت تغییر گل امکان تغییر سایز وجود دارد



N5

حد اقل ارتفاع	۱۰ سانت
حد اقل عرض	۳۰ سانت



N7

حد اقل ارتفاع	۱۵ سانت
حد اقل عرض	۴۰ سانت



S32

فقط در عرض های ۱۲، ۱۶ و ۲۰ سانتی قابل تولید می باشد
* فارسی بر نمی شود
* فقط در ضخامت ۲/۵ سانت قابل تولید می باشد



S31

* فقط در عرض های ۱۲، ۱۶ و ۲۰ سانتی قابل تولید می باشد
* فارسی بر نمی شود
* فقط در ضخامت ۲/۵ سانت قابل تولید می باشد



S30

حد اقل عرض ۷ سانت
* در ضخامت ۱/۶ سانت قابل تولید نمی باشد
* فارسی بر نمی شود



N11

حد اقل ارتفاع	۲۰ سانت
حد اقل عرض	۴۵ سانت

* در صورت تغییر گل امکان تغییر سایز وجود دارد



N12

حد اقل ارتفاع	۲۲ سانت
حد اقل عرض	۷۵ سانت

* در صورت تغییر گل امکان تغییر سایز وجود دارد



N13

حد اقل ارتفاع	۱۸ سانت
حد اقل عرض	۴۵ سانت

* در صورت تغییر گل امکان تغییر سایز وجود دارد



N14

حد اقل ارتفاع	۱۷ سانت
حد اقل عرض	۴۰ سانت



N8

حد اقل ارتفاع	۲۰ سانت
حد اقل عرض	۵۰ سانت



N9

حد اقل ارتفاع	۱۰ سانت
حد اقل عرض	۳۰ سانت



N10

حد اقل ارتفاع	۱۵ سانت
حد اقل عرض	۴۵ سانت



N18

حد اقل ارتفاع	۱۵ سانت
حد اقل عرض	۴۰ سانت



N19

حد اقل ارتفاع	۳۰ سانت
حد اقل عرض	۶۰ سانت

* این نما فقط با ضخامت
۲/۵ سانت قابل تولید می باشد



N20

حد اقل ارتفاع	۳۰ سانت
حد اقل عرض	۶۰ سانت



N15

حد اقل ارتفاع	۴۵ سانت
حد اقل عرض	۱۰۰ سانت



N16

حد اقل ارتفاع	۴۰ سانت
حد اقل عرض	۱۰۰ سانت



N17

حد اقل ارتفاع	۳۵ سانت
حد اقل عرض	۹۰ سانت





37

عرض	۲۴۰ سانت
ضخامت	۱/۴ سانت
ارتفاع	۳/۲ سانت



1/6 cm



36

عرض	۱۲۰ سانت
ارتفاع	۱۱ سانت
عرض	۲۴۰ سانت
ارتفاع	۱۱ سانت



46

عرض	۱۲۰ سانت
ارتفاع	۱۲ سانت
عرض	۲۴۰ سانت
ارتفاع	۱۲ سانت



45

عرض	۱۲۰ سانت
ارتفاع	۹ سانت
عرض	۲۴۰ سانت
ارتفاع	۹ سانت



47

عرض	۱۲۰ سانت
ارتفاع	۱۶ سانت
عرض	۲۴۰ سانت
ارتفاع	۱۶ سانت

N22

حداقل ارتفاع	۳۰ سانت
حداقل عرض	۵۰ سانت



N21

حداقل ارتفاع	۱۵ سانت
حداقل عرض	۴۰ سانت



35

عرض	۱۲۰ سانت
ارتفاع	۱۵ سانت
عرض	۲۴۰ سانت
ارتفاع	۱۵ سانت



30

عرض	۲۴۰ سانت
ضخامت	۰/۸ سانت
ارتفاع	۲ سانت

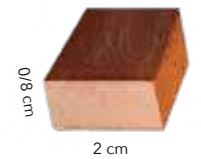

0.8 cm

2 cm

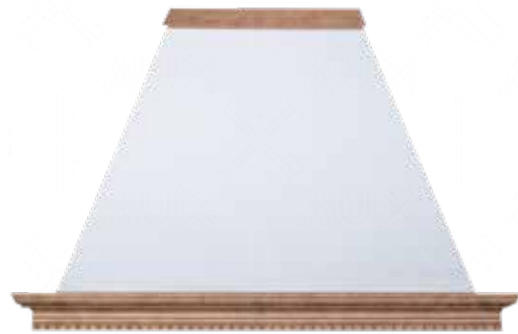

C07

ابعاد استاندارد	
ارتفاع	۸۰ سانت
عرض	۱۰۰ سانت
عمق	۴۵ سانت

* ارتفاع و عرض قابل تغییر می باشد
* عمق کاور هود قابل تغییر نمی باشد

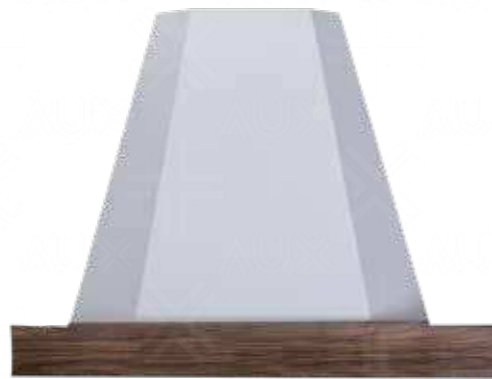

C06

ابعاد استاندارد	
ارتفاع	۸۰ سانت
عرض	۱۰۰ سانت
عمق	۴۵ سانت

* ابعاد این کاور هود قابل تغییر نمی باشد



C02

ابعاد استاندارد	
ارتفاع	۱۴۶ سانت
عرض	۱۲۰ سانت
عمق	۵۰ سانت

* ارتفاع فقط در قسمت وسط کاور هود قابل تغییر می باشد

* عرض کاور هود فقط قابلیت کمتر شدن دارد

* سایز گوشواره های پایین نما قابل تغییر می باشد

* عمق کاور هود قابل تغییر نمی باشد



C01

ابعاد استاندارد	
ارتفاع	۶۶ سانت
عرض	۸۶ سانت
عمق	۴۵ سانت

* ارتفاع کاور هود کم نمی شود ولی با نمای ساده قابلیت بیشتر شدن دارد

* عرض کاور هود تا ۹۰ سانت قابل تغییر می باشد

* عمق کاور هود قابل تغییر نمی باشد



C09

ابعاد استاندارد	
ارتفاع	۶۹ سانت
عرض	۹۰ سانت
عمق	۴۵ سانت

* عرض بین ۹۰ تا ۱۰۰ سانت قابل تولید می باشد

* ارتفاع و عمق قابل تغییر نمی باشد



C08

ابعاد استاندارد	
ارتفاع	۹۰ سانت
عرض	۱۰۰ سانت
عمق	۵۰ سانت

* عرض کاور هود بین ۹۰ تا ۱۰۰ سانت قابل تغییر می باشد

* ارتفاع کاور هود در قیمت سادگی بالا امکان بیشتر شدن دارد

* حداقل ارتفاع ۷۴ سانت

* عمق کاور هود قابل تغییر نمی باشد



C04

ابعاد استاندارد	
ارتفاع	۸۰ سانت
عرض	۱۰۰ سانت
عمق	۴۷ سانت

* ارتفاع، عرض و عمق کاور هود قابل تغییر می باشد



C03

ابعاد استاندارد	
ارتفاع	۸۰ سانت
عرض	۱۰۰ سانت
عمق	۴۸ سانت

* ارتفاع و عرض قابل تغییر می باشد

* پهلوها هم به صورت شیاردار و هم ساده قابل تولید می باشد

* عمق کاور هود قابل تغییر نمی باشد



C15

ابعاد استاندارد	
ارتفاع	۶۴ سانت
عرض	۹۰ سانت
عمق	۴۱/۶ سانت

* این کاور هود فقط در ابعاد استاندارد کاتالوگ قابل تولید می باشد



C14

ابعاد استاندارد	
ارتفاع	۷۳ سانت
عرض	۱۰۰ سانت
عمق	۵۰ سانت

* این کاور هود فقط در ابعاد استاندارد کاتالوگ قابل تولید می باشد

* ارتفاع کاور هود تا ۲ سانت احتمال تغییر دارد



C11

ابعاد استاندارد	
ارتفاع	۸۷ سانت
عرض	۱۰۰ سانت
عمق	۴۸ سانت

* ارتفاع، عرض و عمق این کاور قابل تغییر می باشد



C10

ابعاد استاندارد	
ارتفاع	۷۳ سانت
عرض	۸۶ سانت
عمق	۴۵ سانت

* عرض کاور هود بین ۸۶ تا ۹۰ سانت قابل تولید می باشد

* ارتفاع کاور هود قابل تغییر نمی باشد

* عمق کاور هود قابل تغییر نمی باشد



C17

ابعاد استاندارد	
ارتفاع	۹۳ سانت
عرض	۱۰۲/۵ سانت
عمق	

* عرض کاور هود قابل تغییر نمی باشد

* عمق کاور هود قابل تغییر می باشد



* ارتفاع فقط قابلیت کمتر شدن دارد



C16

ابعاد استاندارد	
ارتفاع	۹۳ سانت
عرض	۱۰۲/۵ سانت
عمق	

* عرض کاور هود قابل تغییر نمی باشد

* عمق کاور هود قابل تغییر می باشد



* ارتفاع فقط قابلیت کمتر شدن دارد



C13

ابعاد استاندارد	
ارتفاع	۸۵ سانت
عرض	۱۰۵ سانت
عمق	۴۵ سانت

* ارتفاع، عرض و عمق این کاور هود قابل تغییر می باشد



C12

ابعاد استاندارد	
ارتفاع	۸۷ سانت
عرض	۱۰۰ سانت
عمق	۴۸ سانت

* ارتفاع، عرض و عمق این کاور هود قابل تغییر می باشد



703



40



S17



FB36



41



C19

ابعاد استاندارد	
ارتفاع	۹۰ سانت
عرض	۹۰ سانت
عمق	۴۰ سانت

* این کاور هود باید در عرض و ارتفاع برابر سفارش داده شود (ابعاد مربع باشد)



C18

ابعاد استاندارد	
ارتفاع	۹۵ سانت
عرض	۹۰ سانت
عمق	۵۱/۵ سانت

* عرض و ارتفاع کاور هود قابل تغییر می باشد

* عمق کاور هود قابل تغییر نمی باشد



C21

ابعاد استاندارد	
ارتفاع	۱۰۱/۵ سانت
عرض	۹۱/۵ سانت
عمق	۵۱/۵ سانت

* عرض، عمق و ارتفاع کاور هود فقط قابلیت رنگ شدن دارد

* این کاور هود فقط قابلیت رنگ شدن دارد (MDF خام)



C20

ابعاد استاندارد	
ارتفاع	۱۱۰ سانت
عرض	۱۰۰ سانت
عمق	۴۰ سانت

* این کاور هود فقط قابلیت رنگ شدن دارد

* عرض، عمق و ارتفاع کاور هود قابل تغییر می باشد



115

عمق	۲۵ سانت
عرض	۴۵ سانت
ارتفاع	۲۲ سانت



114

عمق	۳۵ سانت
عرض	۵۵ سانت
ارتفاع	۳۰ سانت



111

عمق	۲۵ سانت
عرض	۴۲ سانت
ارتفاع	۲۰ سانت



110

عمق	۳۲ سانت
عرض	۵۵ سانت
ارتفاع	۲۵ سانت



116

عمق	۱۵ سانت
عرض	۶۰ سانت
ارتفاع	۱۵ سانت



113

عمق	۱۹ سانت
عرض	۱۰۰ سانت
ارتفاع	۱۰۰ سانت



112

عمق	۳۲ سانت	عرض	۳۲ سانت	ارتفاع	۷۰ سانت
عمق	۳۲ سانت	عرض	۳۲ سانت	ارتفاع	۹۰ سانت
عمق	۵۷ سانت	عرض	۳۲ سانت	ارتفاع	زمینی

محراب M2020

عمق	۳۵ سانت
عرض	۵۶ سانت
ارتفاع	۱۲۰ سانت



محراب M2021

عمق	۳۰ سانت
عرض	۱۳۰ سانت
ارتفاع	۸۱ سانت

* این محراب فقط قابلیت رنگ شدن دارد (MDF خام)



117

ارتفاع	۸۶
--------	----

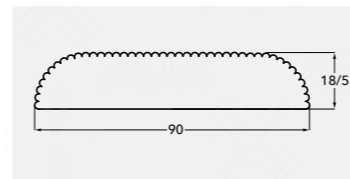

118

ارتفاع	۸۶
--------	----

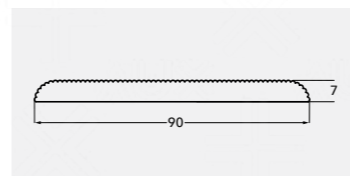



42

عمق	۵ سانت
ارتفاع	۲/۵ سانت



40

عمق	۵ سانت
ارتفاع	۲/۵ سانت



43

ارتفاع	۱۵ سانت
--------	---------



20

عرض	۶۰ سانت
ارتفاع	۷ سانت



10

عرض	۶۰ سانت
ارتفاع	۱۲ سانت



22

عرض	۸۰ سانت
ارتفاع	۳۶ سانت



21

عرض	۶۰ سانت
ارتفاع	۲۳ سانت



34

عرض	۲۳/۴ سانت
ارتفاع	۲۵ سانت



31

ارتفاع	۵ سانت
--------	--------



39

عمق	۵ سانت
ارتفاع	۳/۲ سانت



38

عمق	۵ سانت
ارتفاع	۳/۲ سانت



همکاری پایدارمان ...

We look forward to working with you soon.

ما مشتاقانه منتظر همکاری با شما هستیم.

PUBLISHER

Aux Wood Company

CONCEPT AND DESIGN

Nakhaei Studio

PUBLICATION DATE

November 2024

Printed in Iran.

© 2024, AUX WOOD. ALL RIGHTS RESERVED.

AUX Wood and AUX Wood logo and logotype
are trademarks of AUX Wood Company,
registered in Iran and other countries.

Website: auxwood.com

Instagram: [auxchoob](https://www.instagram.com/auxchoob)